



Habito[®]

Primul zid din gips-carton







Cuprins

Ce este placa Habito®?	4
Principalele caracteristici tehnice	5
Avantajele plăcii Habito®	6
De ce Habito® este diferită de alte tipuri de plăci?	8
Componentele sistemelor de compartimentare	11
Execuția compartimentărilor interioare	16
10 reguli de montaj pentru pereții de compartimentare	26
Beneficiile sistemelor Habito®	28
Fișe de sistem: placare / pereți de compartimentare	32
Detalii CAD de racordare	44

EVOLUȚIA PEREȚILOR - CARE E PASUL URMĂTOR?

De la grosimea și masivitatea unui perete de peșteră, către zidul încă solid și greu al cetăților medievale, până la zidurile de casă actuale și pereții ușori, din gips-carton, locuințele evoluează odată cu stilul de viață al oamenilor.

Pereții din gips-carton evoluează la rândul lor. La intersecția dintre funcțiile zidurilor clasice (rezistența la foc, izolarea acustică, susținerea decorațiunilor) și stilul de viață modern, Saint-Gobain Rigips România lansează o nouă generație de produse revoluționare: plăcile din gips-carton Habito®.

CE ESTE PLACA HABITO®?

Placa din gips-carton Habito® aparține unei noi generații de produse revoluționare, ce conține tocătură de fibră de sticlă în miezul de ipsos și fețe rezistente din hârtie specială, pentru a facilita fixarea elementelor de mobilier, a echipamentelor multimedia, a aparatelor electrocasnice, a galeriilor de perdele, cuiere, rafturi sau alte sarcini, direct pe suprafața plăcii.

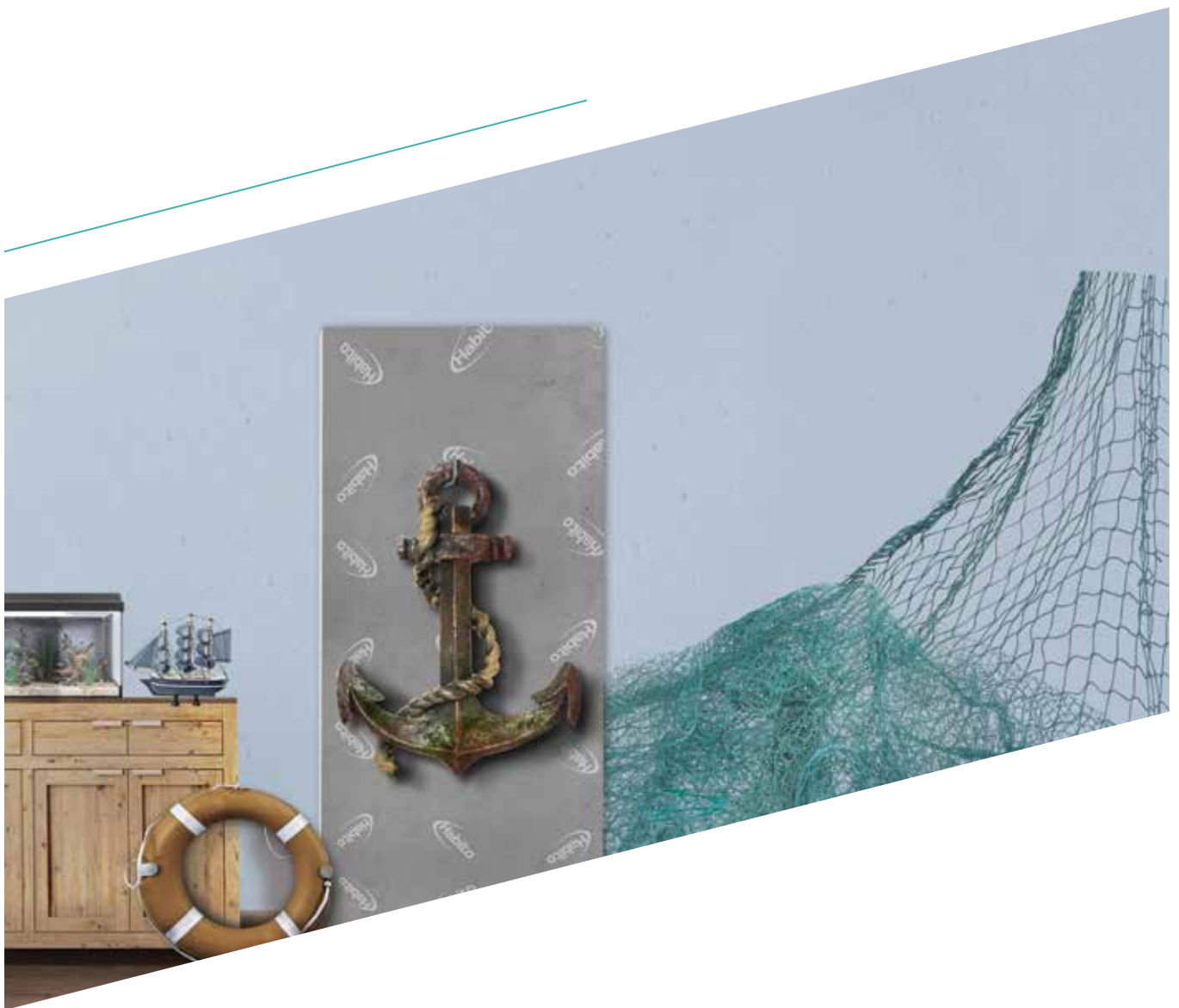

PRINCIPALELE CARACTERISTICI TEHNICE

- Greutate: 12,2 kg/m²
- Grosime: 12,5 mm
- Densitate: >920 kg/m³
- Dimensiuni: 1200 mm x 2000/2600 mm
- Tip:

DFRI după standardul SR EN 520+A1:2010

Tip D = plăci din gips-carton cu densitate controlată: densitate >800 kg/m³

Tip F = plăci din gips-carton cu aderența miezului îmbunătățită la temperaturi ridicate: cu fibre minerale și/sau alți aditivi în miezul de ipsos pentru a rezista la acțiunea focului

Tip R = plăci din gips-carton cu rezistență ridicată: cu ambele sarcini de rupere, longitudinală și transversală mărite

Tip I = plăci din gips-carton cu duritate superficială crescută: cu diametrul rezultat din lovituri de impact succesive ≤15 mm

- Rezistența la încovoiere, transversal: >700 N
- Rezistența la încovoiere, longitudinal: >1100 N
- Conductivitate termică, λ: 0,25 W/Mk
- Rezistența medie la vapori, μ (absorbție): 6-10%
- Reacție la foc: A2-s1, d0





Fixarea greutăților direct de placă

Plăcile Habito® facilitează fixarea elementelor de mobilier, a echipamentelor multimedia, aparatelor electrocasnice, galeriilor de perdele, cuiere, rafturi sau a altor sarcini direct pe suprafața plăcii, fără a le prinde de structura metalică și fără a avea nevoie de dibluri, ancore expandabile sau alte piese de fixare speciale.

Fixarea elementelor de mobilier sau de decor se poate face cu holtșuruburi cu diametrul de 5 mm, înșurubate direct pe suprafața plăcii, manual, cu o simplă șurubelniță cu cap cruce, fiecare punct de prindere putând prelua o sarcină de 15 kg.



Rezistență ridicată la șocuri mecanice

Duritatea sporită a suprafeței la lovituri: 218.84 N/mm^2

Față de plăcile standard din gips-carton, miezul armat al plăcilor Habito® oferă o rezistență mult mai mare la șocuri mecanice uzuale.

Din testele de rezistență la impact reiese soluția de perete cu Habito® ca fiind cea mai subțire structură (CW 50) la categoriile I și II de utilizare. Ideală pentru clădiri rezidențiale și clădiri non-rezidențiale cu aglomerări de persoane.



Rezistență la efracție

Performanță competitivă față de categoria blocurilor de zidărie.

Rezistența la compresiune a plăcilor Habito® este mai ridicată decât a altor materiale de construcție: Habito®: 15 N/mm^2 ; blocuri ceramice moderne: min 10 N/mm^2 ; plăci din gips-carton tip A: 5 N/mm^2 ; BCA: $3-5 \text{ N/mm}^2$.



Ușor de prelucrat

Similar plăcilor din gips-carton.

Se taie cu ajutorul unui cutter, se rupe drept. Se montează pe structura metalică, cu șuruburi, bandă de armare, chit de rosturi, glet de finisare.





Rapiditate în execuție

Economie de timp.

Spațiile interioare sunt compartimentate rapid (1 zi), fără timpi de uscare prelungiți și etape multiple de construire, ca în cazul zidurilor clasice (câteva zile).



Izolare fonică

Înlocuind cu Habito® plăcile de la exteriorul unui perete dublu placat cu plăci din gips-carton tip A, coeficientul de izolare acustică R_w crește cu 3 dB, până la 56 dB (comparativ cu soluția 3.40.05), nivelul sonor perceput reducându-se, astfel, la jumătate.



Eco-durabilitate

Materii prime naturale, reciclabile: rocă de gips, hârtie.

Contribuie la calitatea aerului în interiorul clădirilor, nu conține formaldehidă (Conform SR EN 16000-9/2006 "Aerul din interiorul clădirilor. Partea 9: determinarea emisiilor de Compuși Organici Volatili generate de materialele de construcții și mobilier - metoda camerei de testare a emisiilor").



Simplu de finisat

Se poate aplica orice finisaj potrivit pentru suprafețele din gips-carton, la interior: zugrăveli, vopseluri, tapet, plăci ceramice, sticlă sau oglindă lipită. Fără unelte și accesorii speciale pentru prinderi. Oriunde pe peretele construit cu Habito®, prin simpla înșurubare, se pot fixa decorațiuni, mobilier, echipamente electronice.



Rezistență la foc

Performanță de până la 60 minute, în cadrul sistemelor de pereți - sistem cu dublă placare cu un strat de placă tip A și un strat de placă Habito®, pe structura CW75.

DE CE HABITO® ESTE DIFERITĂ DE ALTE TIPURI DE PLĂCI?

Plăcile cele mai rezistente la impact oferite de Saint-Gobain Rigips sunt plăcile speciale Rigidur® H, din ipsos armat cu fibre celulozice și aditivi minerali - soluție recunoscută pentru performanțele sale mecanice. Acest tip de placă îmbunătățește rezistența mecanică și cea la impact, capacitatea de susținere a sarcinilor fixate pe suprafață și izolarea fonică a sistemelor de compartimentare cu plăci de ipsos.

Placa din ipsos cu fibre este mai dificil de prelucrat. În plus, plăcile necesită finisarea completă cu strat de glet din ipsos. Rezultă o soluție cu o rezistență foarte mare, potrivită pentru spații predispuse frecvent loviturilor (săli de sport, vestiare, holuri de școli, etc.), dar care în proiecte rezidențiale poate fi înlocuită cu succes cu noua placă Habito®.

Placa Habito® prezintă caracteristicile mecanice necesare pentru a concura cu performanțele ridicate ale plăcilor din ipsos armat cu fibre celulozice, combinându-le cu ușurința prelucrării (tăiere și finisare) specific gips-cartonului.

Performanțe plăci

TABEL COMPARATIV

Caracteristică	Placa Habito®	Plăci din ipsos cu fibre	Plăci obișnuite tip A din gips - carton
Densitate	976 kg/m ²	1180 - 1200 kg/m ²	625 - 670 kg/m ²
Greutate	12,2 Kg/m ²	14,7 - 15 kg/m ²	7,8 - 8,4 kg/m ²
Manevrabilitate	★★★★★	★★★	★★★★★
Duritatea suprafeței	★★★★★ 35 N/mm ²	★★★★★ 35 N/mm ²	★★★★★
Prelucrare	★★★★★	★★★★★	★★★★★
Tăiere	★★★★★ cutter	★★★★★ fierăstrău circular	★★★★★ cutter
Finisare	★★★★★	★★★★★	★★★★★
Fixare placă pe placă	★★★★★	★★★★★	NA
Fixarea corpurilor suspendate	★★★★★	★★★★★	★★★
Reacția la foc	★★★★★ incombustibilă, clasa A2,s1-d0	★★★★★ incombustibilă, clasa A2,s1-d0	★★★★★ incombustibilă, clasa A2,s1-d0
Rezistența la foc (sisteme)	★★★★★	★★★★★	★★★★★
Izolare Fonică	★★★★★	★★★★★	★★★★★
Grija pentru mediu	★★★★★	★★★★★	★★★★★
Polivalență	★★★★★	★★★★★	★★★★★

★★★★★ PERFORMANȚA MAXIMĂ

★★★★★ PERFORMANȚA MINIMĂ

▶ Placa Habito® are o greutate mai mică decât plăcile din ipsos armat cu fibre și implicit o manevrabilitate mai bună. Adaosul de fibră de sticlă, de 7 ori mai mare decât în cazul plăcilor Rigips® RF, în combinație cu polimerul din miezul de ipsos, conferă proprietăți mecanice superioare plăcilor din gips-carton, apropiate de proprietățile plăcilor speciale din ipsos armat cu fibre celulozice. Amândouă au o greutate cu 30-40% mai mare decât cea a plăcilor standard din gips-carton.

▶ Habito® are aceeași duritate a suprafeței și rezistență la impact cu a plăcilor din ipsos cu fibre. Încercările de impact descrise în broșură au validat aceste proprietăți. Plăcile obișnuite, tip A, din gips-carton au o rezistență mecanică vizibil mai scăzută.

▶ Plăcile Habito® se pot tăia cu ajutorul unui cutter. Formula compactă a miezului din ipsos permite efectuarea unei tăieturi drepte, ceea ce reduce operațiunile ulterioare chiar și față de o placă din gips-carton. În schimb, plăcile din ipsos armat cu fibre necesită utilizarea unui fierăstrău circular.

La finisarea suprafețelor realizate cu Habito® este nevoie doar de prelucrarea rosturilor cu bandă de armare și pastă din ipsos (se recomandă benzile de armare de hârtie) pentru a obține o suprafață netedă și gata de decorare. Se recomandă ca înaintea ultimului strat decorativ să se aplice amorsa pentru uniformizarea absorbției suprafeței plăcii Habito®. Plăcile din ipsos armat cu fibre au de obicei o suprafață rugoasă ce necesită o acoperire completă cu un glet pe bază de ipsos, pentru a obține o suprafață netedă, gata pentru stratul decorativ.

Placa Habito® este potrivită pentru prefabricarea elementelor ce compun un perete de compartimentare pe structură din lemn; la fel ca plăcile din ipsos armat cu fibre, plăcile Habito® se pot monta pe lemn cu șuruburi pentru lemn sau capse/agrafe. Habito® poate acționa ca suport pentru fixarea (cu șuruburi sau capse) unui strat secundar de plăci, fără prinderea în structura metalică, cu avantajul reducerii operațiunilor de poziționare. Plăcile din gips-carton nu au acest ultim avantaj.

▶ Habito® oferă avantajul fixării corpurilor de mobilier, de greutate mare, cu ajutorul unui simplu șurub pentru lemn, oriunde pe suprafața plăcii, la fel ca plăcile speciale din ipsos cu fibre celulozice. Astfel, fixarea pe suprafața peretelui devine facilă, pentru oricine.

▶ Habito® se încadrează în clasa de reacție la foc A2-s1, d0, la fel ca plăcile obișnuite tip A din gips-carton sau plăcile din ipsos cu fibre. Fiind totodată și tip F (pentru protecție la foc) pot îmbunătăți rezistența la foc a sistemelor de compartimentare. Descoperiți în broșură sistemele cu rezistență la foc.

▶ Habito® oferă o izolare fonică superioară sistemelor de pereți din care face parte. Deși are o densitate mai redusă decât plăcile cu fibre, poate contribui cu o izolare fonică la fel de mare în configurații similare.

▶ Habito® nu conține formaldehidă și nici alte substanțe periculoase, respectând cele mai înalte cerințe europene în materie de emisii de compuși organici volatili, obținând clasificarea A+ (EN ISO 16000-9:2006).

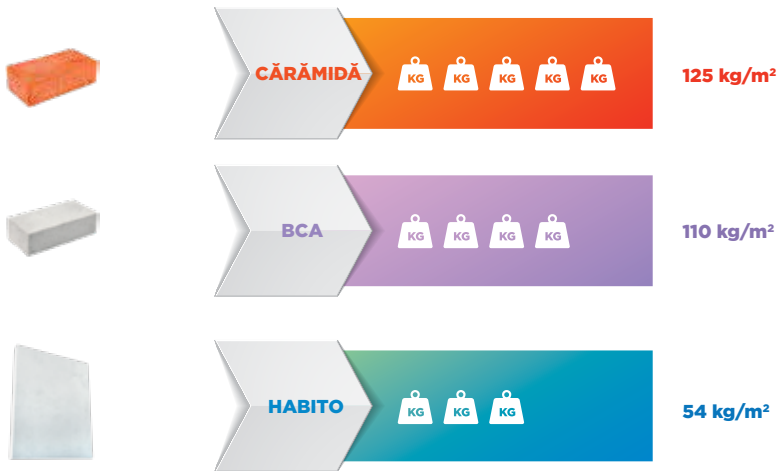

GREUTATE APROXIMATIVĂ

Habito® se prelucrează mai ușor decât materialele tradiționale și încarcă mai puțin structura de rezistență a clădirii.

Crește flexibilitatea construirii și a compartimentării.

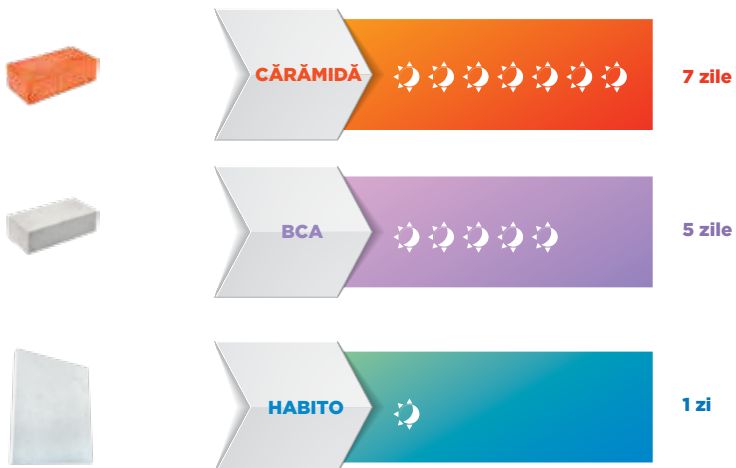

TIMP APROXIMATIV DE USCARE

Compartimentarea cu plăci Habito® generează mai puțină umiditate în șantier și scurtează durata construirii.

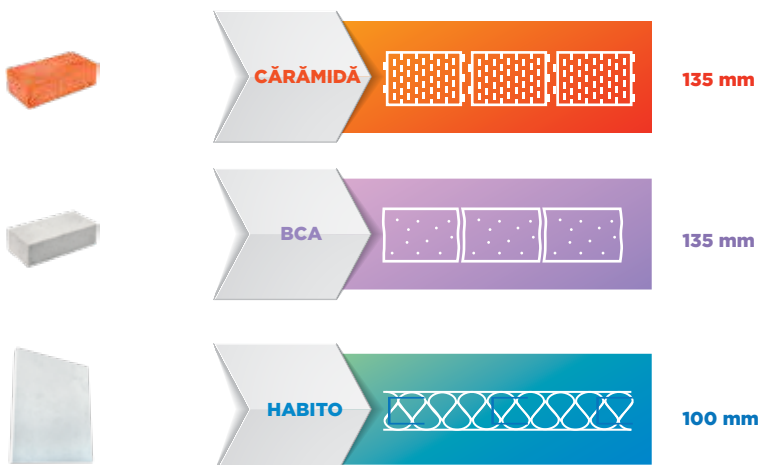

GROSIMEA PERETELUI

Habito® sporește valoarea investiției dumneavoastră prin creșterea raportului între suprafața utilă și cea construită.

Pereți mai subțiri = mai mult spațiu.

1. Structura metalică și accesoriile recomandate

Plăcile Habito® se montează similar oricăror plăci din gips-carton, pe structură metalică din oțel, utilizând șuruburile și accesoriile aferente.

Rigiprofil® - PROFILE METALICE GOFRATE PENTRU RIGIDITATE MAXIMĂ



► Pentru plafoane, mansarde, construcții funcționale:

CD 60 profil vertical/montant: lungimi 2,6/3/4 m;
UD 28 profil șină de ghidaj /perimetral: lungime 3 m;

► Pentru pereți:

CW 50/75/100 profil vertical/montant: lungimi 2,6/3/4 m;
UW 50/75/100 profil șina de ghidaj/perimetral: lungime 4 m.

Profilele metalice **Rigiprofil®** realizate din tablă de oțel zincată, gofrate prin tehnologia **Ultrasteel®**, conferă pereților realizați cu plăci din gips-carton sau plăci speciale o rigiditate cu 50% mai mare față de profilele cu suprafață netedă, conform testelor riguroase realizate în laboratoarele Saint-Gobain Rigips.

Profilele **Rigiprofil®** sunt 100% reciclabile, produse conform SR EN 14195, tabla de oțel zincată DX 51 DZ din care sunt realizate având un conținut redus de carbon, iar grosimea stratului de zinc fiind Z100.

Tehnologia de gofrare **Ultrasteel®** ranforsează în mod eficient suprafața de tablă a profilului, rezistența mecanică și rigiditatea profilelor fiind sporite. În timpul procesului de gofrare profilul câștigă în capacitate portantă.

Profilele sunt disponibile în mai multe dimensiuni, însă lungimea lor poate fi personalizată la cerere. Structura metalică vine cu o suită de accesorii (piese de îmbinare și suspendare, bride, tije, șuruburi), destinate tuturor categoriilor de aplicații – tencuieli uscate, pereți de compartimentare, plafoane nedemontabile, amenajări de mansarde ș.a.m.d.

Calitatea superioară, certificată prin teste, recomandă **Rigiprofil®** pentru realizarea pereților de compartimentare, placărilor, plafoanelor (inclusiv cele înclinate din mansarde), construcțiilor funcționale (debarale, spații depozitare, măști pentru ascundere țevi) sau decorative (scafe pentru lumini, rafturi), inclusiv la alcătuirea sistemelor cu performanțe de izolare fonică, protecție împotriva umidității și protecție la foc.

AVANTAJELE UTILIZĂRII PROFILELOR METALICE GOFRATE PRIN TEHNOLOGIA ULTRASTEEL®:

- ✓ Rezistență cu 50% mai ridicată a pereților realizați cu plăci din gips-carton sau plăci speciale, datorată tehnologiei de gofrare **Ultrasteel®**
- ✓ Reducerea semnificativă a deformărilor și abaterilor de planeitate ale pereților
- ✓ Mai puține crăpături și deteriorări la îmbinarea plăcilor
- ✓ Șuruburile nu alunecă în timpul placării
- ✓ Necesare de materiale optimizate datorită grosimii de 0,6 mm a tablei din care sunt confecționate, permițând ca distanța dintre profile să fie de 600 mm pentru o placare standard
- ✓ Durată sporită de viață datorită stratului protector de zinc, ce previne apariția ruginii
- ✓ Pot reveni la forma inițială după înlăturarea sarcinilor aplicate
- ✓ Suprafața gofrată reduce semnificativ riscul smulgerii șuruburilor
- ✓ Montaj ușor și rapid datorită identificării precise a centrului profilului și îmbinării facile a profilelor între ele

Rigips® - BANDĂ DE ETANȘARE ADEZIVĂ DIN POLIETILENĂ EXPANDATĂ (PE)



► Dimensiuni:

Rigiprofil® UD 28: 3 mm grosime x 25 mm lățime

Rigiprofil® UW 50: 3 mm grosime x 45 mm lățime

Rigiprofil® UW 75: 3 mm grosime x 65 mm lățime

Rigiprofil® UW 100: 3 mm grosime x 95 mm lățime

► Ambalare: rolă 30 m

Se aplică sub talpa profilelor metalice tip șină de ghidaj, cea care vine în contact cu părțile masive ale construcției (pardoseală, planșeu, pereți). Astfel, ajută la izolarea fonică pentru că se întrerup punțile fonice și se diminuează vibrațiile. În plus, se creează etanșeitate față de pătrunderea prafului și a germenilor. Se potrivește traseelor curbe sau pe contur neregulat. Are lățimi corespunzătoare profilelor metalice din tablă de oțel zincată **Rigiprofil®** care alcătuiesc structura montajelor din plăci din gips-carton.



- Diametru ϕ x lungimi = ϕ 3,5 mm, L 9,5 mm
 ϕ 4,2 mm, L 13 mm
- Tip cap: semirodund
- Tip locaș: în cruce
- Tip filet: normal
- Tip vârf: forant
- Ambalare: 100 și 1000 buc/cutie pentru ϕ 3,5 mm și 500 buc/cutie pentru ϕ 4,2 mm

Șurub din oțel galvanizat (zincat), cu cap semirodund și locaș în cruce, cu filet și vârf forant, conform standardului SR EN 14566. Pentru îmbinarea profilelor din tablă de oțel cu grosimea între 0,6 mm și 2,25 mm.

2. Șuruburile recomandate pentru montajul plăcilor

Datorită miezului armat și densității sporite, plăcile Habito® sunt mult mai rezistente față de plăcile obișnuite din gips-carton și necesită șuruburi cu vârf ascuțit și filet inversat, care să ofere ușurință la montajul pe structura metalică și garanția rezistenței prinderii în timp.



- Diametru ϕ = 3,9 mm
- Lungimi disponibile: 25 mm, 35 mm
- Tip cap: înecat
- Tip locaș: în cruce
- Tip filet: parțial inversat
- Tip vârf: cui
- Ambalare: 1000 buc/cutie

Este un șurub autofiletant, de culoare neagră, produs conform standardului SR EN 14566, cu o porțiune din filet cu sens inversat și forma capului în cruce, realizat din oțel. Se utilizează în cadrul construcțiilor interioare pentru fixarea plăcilor densificate pe structuri metalice realizate cu profile din oțel cu grosimea maximă a tablei de 0,7 mm sau pe structuri din lemn. Este compatibil cu plăcile: Habito®, Rigips® Fonic, Rigistabil.

Important: Fixați șurubul până când floarea acestuia ajunge la același nivel cu suprafața de carton a plăcii. Fixarea se poate face cu șurubelnița obișnuită sau cu cea electrică (maxim 500 rotații/minut). Nu se recomandă folosirea bormașinii pe post de șurubelniță pentru că poate avea ca efect îngroparea prea adâncă a șurubului în placă.

3. Finisarea rosturilor

Plăcile Habito® au muchie cu profil trapezoidal - muchie longitudinală PRO. Această muchie dă posibilitatea unei umpleri ordonate, uniforme, fără denivelări. Rostul rezultat la montajul a două plăci alăturate se finisează similar plăcilor din gips-carton, folosind chitul de rosturi (pasta de îmbinare) Rigips® SUPER sau Rigips® VARIO și bandă de armare Rigips®.

Rigips® SUPER – CHIT DE ROSTURI



- **Culoare:** alb
- **Timp de lucru:** aprox 60 minute
- **Preparare:** 0,8 l la 1 kg pudră (20 l /sac 25 kg)
- **Consum pentru umplere rosturi:** cca 300 g/mp de placă sau 150 g/m de rost
Se utilizează împreună cu banda de armare pentru prevenirea apariției fisurilor.
- **Ambalare:** sac 5/10/25 kg (plastic vidat - PE)

Chit alb fin, pe bază de ipsos, aplicabil manual, recomandat pentru umplerea și finisarea rosturilor de la îmbinările plăcilor de gips-carton. Se utilizează împreună cu benzile de armare Rigips®. Acest produs este adecvat pentru umplerea preliminară și ulterioară a rosturilor, putând fi aplicat peste orice tip de chit pentru rosturi. Recomandat și pentru finisarea suprafețelor din gips-carton, aplicându-se și șlefându-se cu ușurință.

Rigips® VARIO – CHIT DE ROSTURI



- **Culoare:** alb
- **Timp de lucru:** min 40 min
- **Preparare:** 1 l la 2 kg pudră (2,5 l /sac 5 kg)
- **Consum pentru umplere rosturi:** cca 300 g/mp de placă
Se utilizează împreună cu banda de armare pentru prevenirea apariției fisurilor aparente.
- **Ambalare:** sac hârtie 5 kg

Chit alb pe bază de ipsos, aplicabil manual, pentru umplerea și finisarea rosturilor de la îmbinările plăcilor de gips-carton. Produs conform standardului SR EN 13279-1. Se utilizează împreună cu benzile de armare Rigips®.

Fiind cel mai solid chit de rosturi de la Saint-Gobain Rigips, poate fi folosit și pentru plăcile cu rezistență la impact Rigidur® - plăci din ipsos armate cu fibre celulozice și aditivi minerali - sau în soluțiile cu protecție sporită la foc cu Glasroc® F Ridurit (clasa de reacție la foc A1) - plăci din ipsos armate cu fibră de sticlă ori în soluțiile ce implică suprafețe curbe cu Glasroc® F Reflex - plăci din ipsos armate cu fibră de sticlă.

Rigips® - BANDĂ DE ARMARE DIN FIBRĂ DE STICLĂ



► **Bandă:** lățime 50 mm x lungime 25 m/rolă

Bandă autoadezivă
lățime 50 mm x lungime 45 m/rolă

Bandă autoadezivă
lățime 50 mm x lungime 90 m/rolă

► **Culoare:** alb

Banda de armare conferă rezistență sporită rostului. Banda de armare din fibră de sticlă albă, subțire (eventual autoadezivă), este rezistentă la umiditate, absorbind puțină apă din materialul de chituit. Rezistență la rupere din întindere ≥ 40 kN/mm². Structura specială a suprafeței benzii asigură aderență superioară la chitul de rosturi Rigips® SUPER sau Rigips® VARIO, împreună cu acestea asigurând o armare foarte puternică a rostului. În utilizare, banda nu trebuie îndoită. Banda trebuie să fie complet încorporată în materialul de chituit. Se evită atingerea ei la operațiunea de șlefuire.

1. Transportul și depozitarea plăcilor din gips-carton

Plăcile din gips-carton se transportă în poziție verticală sau pe paleți, cu stivuitoare mecanizate.



Protejați plăcile împotriva umezelii sau a umidității și a temperaturilor excesive.

Condițiile de depozitare recomandate: temperaturi cuprinse între 5° - 45°C și cu umiditate medie de 70%. **Nu se recomandă folosirea plăcilor ude, umede, pătate de umezeală sau decolorate de soare.**

La depozitare, evitați contactul cu platforma depozitului; sub fiecare stivă se așază reazeme dispuse transversal la o distanță de 50 cm, în funcție de lungimea plăcilor. Acestea contribuie și la încărcarea și descărcarea lor în stivă cu mijloace mecanizate.

Depozitarea, manipularea și transportul se fac cu atenție pentru a evita deteriorarea muchiilor, spargerea sau apariția fisurilor în masa plăcilor.

Se recomandă ca și elementele de construcție conexe - profilele din oțel și șuruburile - utilizate la construcția pereților împreună cu Habito® să fie depozitate pe stative sau rafturi, în spații acoperite, la interior.



2. Debitarea plăcilor din gips-carton

Debitarea plăcilor de gips-carton se face de la început pentru toată suprafața necesară construcției peretelui.

Unelte de lucru necesare: ruletă (măsurare), cutter (tăiere) sau fierăstrău coadă de vulpe (tăiere foarte precisă)



Tăierea se face cu cutterul pe suprafețe plane și netede (masă sau platformă) printr-o singură trecere „apăsată” a acestuia atât cât să taie cartonul plăcii și să pătrundă câțiva milimetri în masa de ipsos.

Se apasă apoi pe marginea plăcii, astfel încât să se obțină o rupere a întregului miez de ipsos.

Se întoarce apoi, placa pe cealaltă parte și se taie cartonul de pe fața a doua.

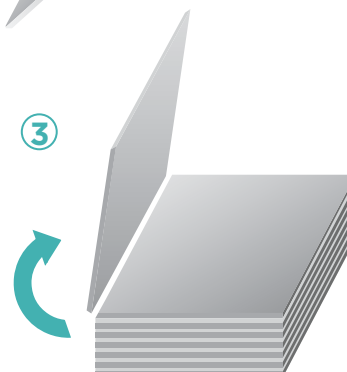
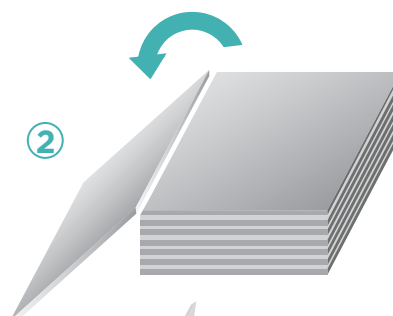

Decupajele pentru doze se fac cu freza sau cu burghiul de mână.

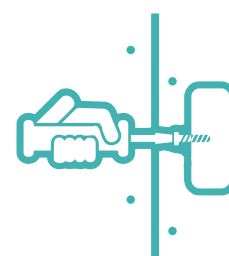

1. Unelte de lucru necesare



Pentru amestecarea manuală a materialelor pentru chituire rosturi se folosesc șpaclul și găleata din plastic, iar pentru amestecare mecanică se folosește un mixer cu viteză scăzută.



Pentru șanfrenarea plăcilor din gips-carton (teșirea marginilor) se folosește o rindea.



Pentru determinarea planeității plăcii din gips-carton se folosesc vinclul, nivela cu laser sau nivela cu bulă de aer, ciocanul de cauciuc și dreptarul de 2 m.



Pentru fixarea plăcii din gips-carton se folosesc: șpaclul, drișca, șmirghelul sau hârtia abrazivă.



Pentru debitarea profilelor metalice se folosește foarfeca pentru tablă și pentru prinderea profilelor unul de altul, cleștele de sertizare.

2. Fixarea elementelor constructive ale unui perete/placări pe structură metalică

» Perete cu structură simplă:

Simplu placat: debarale, dressing-uri

Dublu placat: între camere

Triplu placat: rezistență sporită la foc

» Perete cu structură simplă:

Structuri alăturate: izolare fonică mărită

Structuri depărtate: pereți pentru instalații

Tipul de lucrare influențează structura și numărul de straturi de plăci.

Înainte de realizarea peretelui trebuie verificat dacă soluția de compartimentare aleasă este corelată cu înălțimea maximă a peretelui (care depinde de tipul profilelor utilizate, de distanța dintre montanți și de numărul de plăci).

Înălțimi maxime recomandate pentru pereți despărțitori în funcție de dimensiunea și interaxul montanților CW

TIP PROFIL ȘI DISTANȚĂ INTERAX		ÎNĂLȚIMI MAXIME PEREȚI			
		UN SINGUR STRAT 1 x 12,5 mm pe fiecare parte (sol. 3.40.01 / 3.40.02 / 3.40.03)		DOUĂ STRATURI 2 x 12,5 mm pe fiecare parte (sol. 3.40.04 / 3.40.05 / 3.40.06)	
PROFIL	INTERAX (CM)	ÎNCĂPERI OBIȘNUITE	ÎNCĂPERI AGLOMERATE	ÎNCĂPERI OBIȘNUITE	ÎNCĂPERI AGLOMERATE
CW 50	60	3,00	2,75	4,00	3,50
	40	3,70	3,40	4,60	4,20
	30	4,25	3,90	5,30	4,90
CW 75	60	4,50	3,75	5,50	5,00
	40	5,00	4,60	6,30	5,80
	30	5,75	5,25	7,30	6,70
CW 100	60	5,00	4,25	6,50	5,75
	40	6,10	5,60	7,90	7,20
	30	7,00	6,40	9,00	8,30

Notă: profile cu grosimea nominală de minim 0,6 mm

ETAPE DE LUCRU

1. TRASARE

Se desenează traseul peretelui pe pardoseală cu sfoară, cu cretă sau dreptar; apoi, traseul peretelui pe pereții adiacenți și pe planșeu, cu nivela și dreptarul. Identificăm golurile de uși din această etapă.



2. REALIZARE STRUCTURĂ DE SUSȚINERE

Pe talpa profilelor metalice – șină de ghidaj (perimetrare) Rigiprofil® UW se lipește banda de etanșare din polietilenă expandată Rigips®. Înainte de realizarea peretelui trebuie verificat dacă soluția de compartimentare aleasă este corelată cu înălțimea maximă a peretelui (care depinde de tipul profilelor utilizate, de distanța dintre montanți și de numărul de plăci).



Pe pereții adiacenți, racordul se face cu profilele metalice montant (verticale) Rigiprofil® CW pe care se lipește de asemenea și banda de etanșare.

Din motive de izolare fonică, profilele UW și CW utilizate la racordare trebuie presate cât mai strâns de elementele de construcție masive (perete, planșeu).

Profilele montant (verticale) CW trebuie să aibă lungimea mai mică cu 1 cm decât distanța dintre pardoseală și plafon; ele se introduc în interiorul formei U a profilului UW și se fixează perpendicular pe profilele UW; întâi se introduc în profilul de racordare de jos, apoi în cel de sus, având grijă ca sus să intre cel puțin 2 cm în profilele de racordare cu planșeul.

Distanța interax dintre profilele montant va fi de 60, 40 sau 30 cm, în funcție de cerințe. Profilele CW se orientează cu latura deschisă înspre direcția de montaj, astfel încât fixarea plăcilor să înceapă de la muchia stabilă.

Deschideri de uși:

În cadrul unui perete de gips-carton se poate integra o ușă normală, cu deschiderea până la 90 cm și greutatea maximă 25 kg, având în vedere că înălțimea maximă a peretelui de gips-carton în acest caz va fi de 280 cm.

Tocul ușii se va realiza tot din profile de perete Rigiprofil® UW/CW cu grosimea tablei: 0.55 - 0.6 mm, gofrate, realizate cu tehnologia UltraSteel, care conferă peretelui o rigiditate sporită cu 50% față de profilele netede; structura din profile va fi de tip cutie.

Se decupează profilul de ghidaj UW pe pardoseală, în locul deschiderii ușii. Profilul UW de la ambele părți ale tocului ușii trebuie fixat de pardoseală cu ajutorul a două dibluri.

Se aduce în poziție verticală profilul CW care formează tocul, iar cu ajutorul perechii de șuruburi autofiletante pentru tablă, tip 421, cu lungimea de 9,5 mm, acesta este prins de profilul UW atașat la planșeu.

Dupa fixarea ambelor profile CW se încastrează deasupra deschiderii ușii buiandrugul din profil UW - tăiat în unghi de 45° cu foarfecele pentru tablă și îndoit în unghi drept.

Se așază două bucăți din profilul CW pentru realizarea rosturilor placării tocului ușii. Se așază profilele ajutoare în așa fel încât rosturile verticale ale placării de deasupra ușii să fie amplasate la o distanță cel puțin de 150 mm față de buiandrugul lateral al tocului ușii. Rostul nu trebuie să pornească direct din colțul superior al tocului ușii.

Plăcile din gips-carton se fixează de profilele CW și de buiandrugul din profilul UW. Eventualele rosturi horizontale trebuie să fie, de asemenea, situate la 150 mm față de colțul deschiderii ușii.

În cazul unor înălțimi de perete mai mari de 280 cm, a unor lățimi de uși mai mari de 90 cm sau a unei greutate a foii de ușă mai mare de 25 de kg, pentru rezistență sporită trebuie folosite profile rigidizate Rigips® UA, care vor înlocui profilele Rigiprofil® CW. Profilele rigidizate UA au grosime de tablă de oțel de 2 mm și se fabrică pentru diferite grosimi ale peretelui; vor fi fixate la „roșu” de planșeul inferior și de cel superior cu colțare Rigips® și dibluri metalice M8 Rigips®, amplasate în zone de colț.



Racordarea profilului UA la pardoseală (utilizând colțare)

3. MONTAREA INSTALAȚIILOR

În spațiul liber (golul) din interiorul viitorului perete se pot trece instalațiile. Profilele montant (verticale) Rigiprofil® CW sunt ștanțate cu zone în formă de H din care pot fi rupte sau îndoite aripile literei H pentru a permite trecerea instalațiilor cu diametre de până la 30 mm; cu cleștele pot fi realizate goluri rotunde suplimentare, care pot fi prevăzute cu garnituri de material plastic pentru protejarea instalațiilor electrice. Țevi cu diametre mai mari se pot instala fără probleme în spațiul gol din interiorul pereților, având grijă încă din etapa de planificare a peretelui ca distanța dintre cele două fețe ale peretelui să adăpostească ușor diametrele acestor țevi.

Pentru izolarea fonică, instalațiile se separă de perete prin garnituri de cauciuc.

Țevile de apă rece și caldă trebuie izolate complet, pentru a se evita formarea de condens.

De asemenea, se recomandă ca ambele fețe interioare ale pereților ce poartă instalații electrice să fie izolate fonic cu saltele din vată minerală ISOVER (etapa 5).

Dozele montate în golul interior al pereților capătă stabilitate prin conlucrarea marginii dozei cu aripile metalice aplatizate din interior; se montează întâi doza în peretele de gips-carton și apoi întrerupătorul sau priza.

Deschiderile din plăcile de gips-carton pentru prize, guri de ventilație, nu trebuie executate spate în spate, pentru a nu diminua performanțele de fonoizolare ale peretelui.

Străpungerile pentru instalații, de exemplu pentru țevile de apă, trebuie decupate cu circa 10 mm mai mari decât diametrul țevii. Marginile golului produs prin tăiere trebuie mai întâi acoperite cu grund Rikombi Grund, pentru o mai bună aderență a chitului. Străpungerile, precum și toate racordurile și colțurile, trebuie chituite cu chit permanent elastic și fungicid.

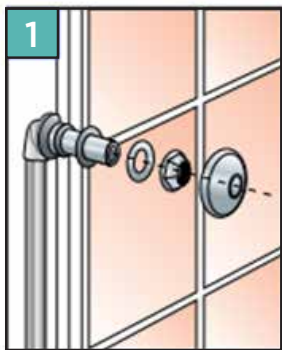

Dacă se montează instalații speciale de duș care au garnituri de cauciuc fonoizolante, nu sunt necesare măsuri speciale

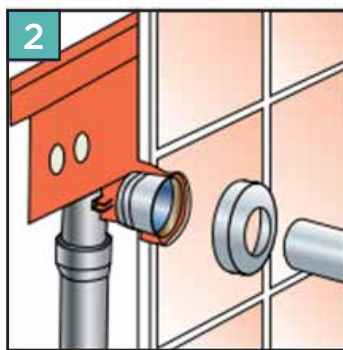

De traversele dintre profilele verticale Rigips pot fi montate în același fel, cu brățări, armături și țevi de canalizare



4. PANOTAREA PRIMEI FEȚE A PERETELUI

Panotarea se realizează cu plăci din gips-carton Habito® sau combinate (Habito® + o placă din gips-carton Rigips® de alt tip: RB, RBI, RF, RFI, Fonic), în funcție de cerințele de rezistență la impact, izolare fonică, umiditate, foc.

Așezarea corectă a plăcilor



Panotarea primei fețe se începe cu o lățime întreagă de placă (1200 mm), așezată pe verticală.

Se vor evita îmbinările care să fie situate în plan vertical pe direcția montanților ușii deasupra buiandrugului, respectându-se o distanță (decalare) de minim 15 cm față de aceste verticale.

Se recomandă folosirea unor ștraifuri de panou mai mari de 40 cm.

Pentru o fixare rezistentă a plăcilor pe structura metalică, alegerea lungimii șurubului se face după următoarea regulă: grosimea stratului de plăci plus 1 cm în cazul structurii din metal sau plus 2 cm în cazul structurii din lemn.

Fixarea plăcilor pe profilele montant Rigiprofil® CW se face cu șuruburi autofiletante Rigips 212, cu o șurubelniță electrică, la distanțe de maxim 25 cm, având grijă să existe un spațiu minim (cca 1 cm) până la cantul plăcii.

În cazul unei panotări duble - cu două straturi suprapuse de plăci - distanța la care se prind șuruburile primului strat de plăci este de 75 cm.

La o placare triplă, distanțele între șuruburi pot fi 75 cm pentru primul strat, 50 cm pentru al doilea strat și 25 cm pentru ultimul strat.

Distanțele șurubului față de marginile panoului de gips-carton sunt următoarele: 10 mm față de muchia învelită în carton și 15 mm față de muchia tăiată.

Distanța pe verticală între șuruburile ce fixează două plăci alăturate este de 20-30 mm.

Primul șurub de fixare a plăcilor de profilul montant se află la o distanță de minim 100 mm față de plafon, respectiv pardoseală (plăcile NU se fixează prin înșurubare de profilele UW).

5. MONTAREA IZOLAȚIEI

Pentru a reduce impactul fonic al utilizatorilor finali ai încăperii, creat ca urmare a transmiterii aeriene a sunetului vorbirii, diverselor activități desfășurate (urmărire emisiuni TV, ascultare muzică, activități de gospodărie, etc) și dincolo de pereții ce delimitează încăperea, se va opta pentru elemente de izolație moi, elastice, care să umple golul peretelui din gips-carton, absorbind sunetele - vata minerală ISOVER.

Pentru a obține un nivel de izolare corespunzător, se recomandă pereți de compartimentare cu performanțe adecvate din punct de vedere al indicelui de izolare fonică la zgomot aerian R_w : pentru pereții care separă camere ale aceleiași locuințe $R_w > 50$ dB (decibeli), iar pentru pereții care separă locuințe diferite $R_w > 62$ dB.

Rolele de vată minerală sunt deja tăiate la lățimea de 60 cm, distanța standard între profilele montant (verticale) Rigiprofil® CW, iar grosimea materialului este corelată cu lățimea tălpii profilelor, pentru o productivitate sporită și o pierdere zero de material. **În plus, vata minerală de sticlă este un material incombustibil clasa A1.**



6. MONTAREA CELEI DE-A DOUA FEȚE A PERETELUI

Prin panotarea celei de-a doua fețe, cu plăci din gips-carton Habito[®], peretele capătă stabilitatea sa finală.

Decalarea rosturilor verticale între plăci, de la o față la cealaltă, se face cu distanța dintre doi montați consecutivi (interax 60 cm). După prima placă întreagă montată, pe fața opusă se va monta o jumătate de placă, pentru ca rosturile să alterneze. Se începe cu o jumătate de placă (panou 60 cm - față de lățime, placa întreagă de 120 cm), în așa fel încât rosturile celor două fețe ale peretelui să fie decalate cu lățimea unui câmp dintre montați.

În cazul unei plăcări duble, decalarea rosturilor orizontale se face cu minim 40 cm între plăcile aceluiași strat și cu minim 20 cm între plăcile celor două straturi.

În cazul triplei plăcări, decalarea rosturilor orizontale se face cu minim 40 cm între plăcile aceluiași strat și cu minim 20 cm între plăcile ultimului strat și cele ale straturilor inferioare.

Decalarea rosturilor verticale de la un strat la altul se face cu distanța între două profile verticale consecutive.

Rosturile de dilatație ale construcției la roșu trebuie preluate și în sistemele de gips-carton. Rosturile de dilatație în cazul pereților de compartimentare se prevăd din 20 m în 20 m.



7. TRATAREA ROSTURILOR, RACORDĂRILOR, CAPETELOR DE ȘURUBURI

Se va evita uscarea forțată.

Temperaturi de lucru: +5°C - +40°C. La dubla sau tripla placare, fiecare strat de placă se chituește, însă numai ultimul strat este armat și finisat.

Notă: cu banda de armare autoadezivă = două straturi de chituire » câștig de timp

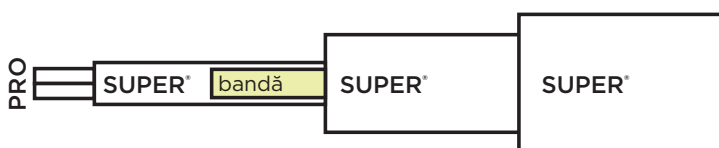

CHITUIREA DE BAZĂ

Nivelul de calitate a finisării rosturilor Q1, (minim), folosit dacă peretele din gips-carton se va finisa prin lipirea plăcilor ceramice (exemplu - faianță):

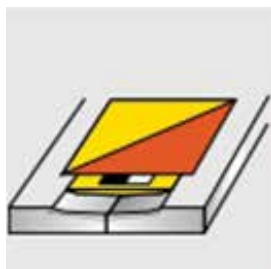

- ▶ Chit Rigips® SUPER pentru umplerea și finisarea rosturilor
- ▮ Bandă de armare din hârtie Rigips®
- ▶▶ Bandă de armare din fibră de sticlă Rigips®
- ▶▶ Rifin pentru finisarea rosturilor

A Umplerea rosturilor dintre plăcile din gips-carton:

Se chituieste spațiul dintre muchii cu chit de rosturi Rigips® SUPER sau Rigips® VARIO, în funcție de specificul cerut, aplicând și banda de armare din hârtie sau din fibră de sticlă Rigips®, când se lucrează cu plăci cu muchie retrasă PRO, după primul strat de chit și acoperind-o cu al doilea strat de chit, pentru a reduce la maxim riscul apariției crăpăturilor.

Dacă se optează pentru un perete cu mai multe straturi de placare, se vor chitui și muchiile plăcilor aferente stratului de plăci din interior.

B Acoperirea cu chit a părților vizibile ale șuruburilor

Chitul în exces trebuie îndepărtat; se permit urmele făcute de unelte, striurile și bavurile.

CHITUIREA DE BAZĂ

Nivelul de calitate a finisării rosturilor Q2 se recomandă când peretele Rigips se va finisa cu materiale cu structuri medii și/sau brute (exemplu - tapet cu fibră aspră) și presupune etapele de mai sus, plus finisarea prin șlefuire a rosturilor.

C Finisarea prin șlefuire a rosturilor

Rosturile se șlefuiesc până la obținerea unei suprafețe netede, fără diferențe de nivel sau urme de unelte.

În cazul diferitelor tipuri de finisaje pentru pereți, a zugrăvelilor sau a straturilor acoperitoare, sub influența luminii pot apărea urme vizibile ale chituirii, sub stratul fin de finisaj, de aceea se recomandă următorul nivel de calitate a finisării rosturilor înainte de aplicarea finisajelor decorative fine.

CHITUIREA SPECIALĂ

Nivelul de calitate a finisării rosturilor Q3, însemnând chituirea și apoi gletuirea întregii suprafețe, se recomandă în cazul în care peretele Rigips se va finisa cu materiale cu structură fină (exemplu - zugrăveli și straturi mate, nestructurate, sau tencuiei superioare a căror granulație nu depășește 1mm).

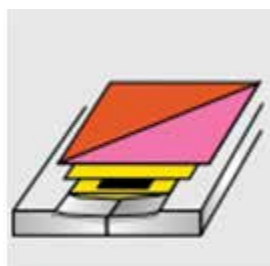

- ▶▶▶ Rigips® RIFIN
- ▶▶ Rigips® ProMIX Mega
- ▶▶▶ Bandă de armare din fibră de sticlă Rigips®
- ▶▶▶ Chit Rigips® SUPER pentru umplerea rosturilor

Chituirea se poate face cu Rigips® SUPER sau Rigips® VARIO, dar se poate opta și pentru varianta gata-preparată (ready-mix) Rigips® ProMIX Mega, cu folosirea benzii de armare din fibră de sticlă Rigips®; acoperirea întregii suprafețe a plăcii se va face cu gletul Rigips® RIFIN (glet de finisare alb aplicabil manual în strat 0-2 mm), sau cu gleturi gata preparate ce se usucă sub acțiunea aerului (air-drying) Rigips® ProMIX Finish. Așadar, acest nivel de calitate presupune etapele de mai sus, plus gletuirea fină a întregii suprafețe, după chituirea completă a rosturilor.

D Gletuirea fină a întregii suprafețe, după chituirea completă a rosturilor

În cazul unor pereți spre care se vor reflecta raze de lumină puternice (de exemplu de la reflectoare) sau cu suprafețe lucioase, sau în cazul unor plafoane pe care se vor monta corpuri de iluminare și care trebuie să aibă o valoare estetică ridicată, chituirea specială (Q3) nu este suficientă, așadar se recomandă următorul nivel de finisare.

CHITUIREA DE TOP

Nivelul de calitate al finisării Q4 se recomandă când pentru finisare se vor aplica materiale cu luciu (exemplu - metal sau tapet din vinil, tapet lăcuit, emailuri sau zugrăveli cu grad de luciu mediu) sau când se vor folosi tehnici nobile de finisare (exemplu - Stucco Veneziano) sau când gradul sporit de iluminare poate evidenția eventuale denivelări fine.

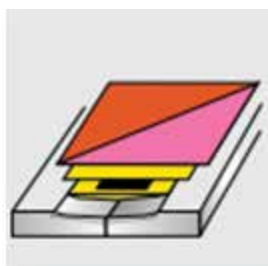

- ▶ Rigips® RIFIN
- ▶ Rigips® ProMIX Mega
- ▶ Bandă de armare din fibră de sticlă Rigips®
- ▶ Chit Rigips® SUPER pentru umplerea rosturilor

Acest nivel de finisare presupune chituirea standard a rosturilor (Q2) urmată de curățarea reziduurilor și nivelarea suprafeței rosturilor prin șlefuire, umplerea generoasă a rosturilor și, după uscarea chitului aplicat pe întreaga suprafață, se continuă cu gletuirea fină a întregii suprafețe - cu o grosime a stratului de chit de minim 2 mm.

07

10 REGULI DE MONTAJ PENTRU PEREȚI DE COMPARTIMENTARE

1.Utilizarea benzilor de etanșare

Lipiți banda de etanșare pe talpa profilelor perimetrice (șină de ghidaj) UW și a profilelor verticale (montant) CW înainte ca aceste profile să fie prinse de planșeu, pardoseală sau pereții laterali. La pereții cu structură dublă (realizați prin alăturarea profilelor), în afară de lipirea pe talpa profilelor perimetrice, este necesar să montăm banda de etanșare între toate profilele UW și CW alăturate (în zona lor de contact).

2.Montajul profilelor metalice perimetrare și a montanților

Fixarea profilelor perimetrare (șină de ghidaj) UW și a profilelor verticale montant CW se face cu șuruburi cu diblu 6x45 mm sau cu dibluri metalice DN 6 la distanțe de maxim 80 cm pentru profilele UW și maxim 100 cm pentru profilele CW. Distanța între capătul profilului perimetral UW sau profilului montant CW și primul diblu este de maxim 15 cm.

Profilele verticale (montant) CW se taie cu cca 1-2 cm mai scurte decât înălțimea camerei și se introduc apoi în șinele de ghidaj UW la distanță de 60 cm una de alta (40 cm sau 30 cm în cazul placării cu materiale ceramice și în cazul în care peretele este simplu placat pe ambele fețe).

Nu fixați cu șuruburi sau cu nituri profilele verticale CW (montant) de profilele perimetrare UW (șina de ghidaj), pentru a lăsa sistemul să lucreze liber. În situația în care este necesară poziționarea, se acceptă doar fixarea prin sertizare.

3.Fixarea fermă pentru tocul de ușă realizat cu profile CW și UW

În situația în care înălțimea peretelui este mai mică de 2,8 m, lățimea ușii este mai mică de 90 cm, iar greutatea totală a ușii este sub 25 kg, golul de ușă se poate realiza din profile UW și CW cu grosimea de minim 0,6 mm. Se va urmări realizarea unei fixări ferme (între profilele CW și profilele UW). Profilele CW (montanți) se pot întări cu profile UW sau cu rigle de lemn.

4.Utilizarea profilelor UA pentru fixarea tocului la uși atipice

În situația în care înălțimea peretelui este mai mare de 2,8 m, sau lățimea ușii este mai mare de 90 cm, iar greutatea totală a ușii este peste 25 kg, golul de ușă se poate realiza din profile UA cu grosimea de 2 mm. Racordarea profilului UA la pardoseală se face utilizând colțare Rigips și șuruburi M8.

5.Regula decalării rosturilor îmbinării plăcilor la buiandrug

Se vor evita îmbinările care să fie situate în plan vertical pe direcția montanților ușii deasupra buiandrugului, respectându-se o distanță (decalare) de minim 15 cm față de aceste verticale.

6.Regula suprapunerii plăcilor de la o față la alta și de la un strat la altul

Decalarea rosturilor verticale între plăci, de la o față la cealaltă, se face cu distanța dintre doi montanți consecutivi (interax 60 cm).

În cazul unei placări duble, decalarea rosturilor orizontale se face cu minim 40 cm între plăcile aceluiași strat și cu minim 20 cm între plăcile celor două straturi.

În cazul triplei placări, decalarea rosturilor orizontale se face cu minim 40 cm între plăcile aceluiași strat și cu minim 20 cm între plăcile ultimului strat și cele ale straturilor inferioare.

Decalarea rosturilor verticale de la un strat la altul se face cu distanța între două profile verticale consecutive.

Înainte de realizarea peretelui trebuie verificat dacă soluția de compartimentare aleasă este corelată cu înălțimea maximă a peretelui (care depinde de tipul profilelor utilizate, de distanța dintre montanți și de numărul de plăci).

Rosturile de dilatație ale construcției la roșu trebuie preluate și în sistemele de gips-carton.

Rosturile de dilatație în cazul pereților de compartimentare se prevăd din 20 m în 20 m.

7.Regula alternării completărilor

Se recomandă folosirea unor ștraifuri de panou mai mari de 40 cm.

8.Utilizarea profilelor UA pentru fixarea tocului la uși atipice

Fixarea plăcilor din gips-carton se face cu șuruburi autofiletante Rigips® 212, cu o distanță între șuruburi de maxim 250 mm.

La o placare triplă, distanțele între șuruburi pot fi 750 mm pentru primul strat, 500 mm pentru al doilea strat și 250 mm pentru ultimul strat.

Distanța pe verticală între șuruburile ce fixează două plăci alăturate este de 20-30 mm.

Primul șurub de fixare a plăcilor de profilul montant se află la o distanță de minim 100 mm față de plafon, respectiv pardoseală (plăcile NU se fixează prin înșurubare de profilele UW).

9.Fixarea corectă a șuruburilor

Alegerea lungimii șurubului se face după următoarea regulă: grosimea stratului de plăci plus 1 cm în cazul structurii din metal sau plus 2 cm în cazul structurii din lemn.

Montarea corectă a șuruburilor autofiletante în placa din gips-carton se face cu poziționarea șurubului la fața plăcii (NU adâncit în placă sau ieșit în afară).

Distanțele șurubului față de marginile panoului de gips-carton sunt următoarele: 10 mm față de muchia învelită în carton și 15 mm față de muchia tăiată.

10.Umplerea și finisarea rosturilor

Ideal: Chit de rosturi + bandă de armare + chit de rosturi + șlefuire + gletuire



BENEFICIILE SISTEMELOR DE PEREȚI HABITO®

1. Fixezi oriunde

Particularitatea importantă a lui Habito® este că îți permite să fixezi oriunde pe suprafața peretelui, oricând, obiectele care îți găsesc locul acolo. Cu câteva șuruburi pentru lemn (holțșurub) pe care le înșurubezi direct în peretele construit cu Habito®, ai fixat în câteva minute. Terminii treaba repede, fără mizerie, simplu.

În următoarea perioadă se estimează că locatarii, fie ei proprietari sau chiriași, vor fi tot mai implicați în design-ul apartamentelor lor. Astfel, apartamentele vor deveni tot mai adaptate dorințelor și stilului de viață al ocupanților.

O direcție importantă a modului în care este abordat design-ul spațiului interior presupune fixarea pe perete a decorațiunilor: tablouri, fotografii, ceasuri, galerii pentru draperii și perdele sau piatră decorativă. Mobilierul și electronicele sunt și ele fixate pe perete: polițe, biblioteci, cuiere, toate se regăsesc suspendate pe perete, iar echipamentele multimedia devin tot mai plate, fiind gândite a fi așezate pe suprafețele pereților. În plus, piesele de mobilier înalte, chiar dacă sunt așezate pe podea, trebuie asigurate împotriva răsturnării accidentale prin prinderea de perete.

Dacă mai adăugăm la asta și dorința locatarilor de a schimba ambientul, de a înnoi și de a redecora locuința după 5 sau 10 ani, înțelegem importanța flexibilității fixării oriunde pe suprafața peretelui, ușor, fără echipamente și scule complicate.

Cu Habito® scapi atât de localizarea structurii pe suprafața peretelui, pentru a fixa șuruburile în profilele metalice, cât și de necesitatea dublării în spatele plăcii cu placaj din lemn.

Cu o simplă șurubelniță, câteva șuruburi pentru lemn (holțșuruburi) 5 x 50 și o citire atentă a instrucțiunilor de fixare de la producătorul obiectului ce trebuie fixat, realizați fixarea rapid, fără mizerie și deranj.





Un strat de placă la un perete de compartimentare realizat cu Habito® poate prelua o sarcină de 15 kg pe un punct de prindere, la folosirea unui holțșurub de 5 x 30 mm (Ø = 5 mm, L tijă = 30 mm). Pentru un perete placat cu strat dublu de plăci, placa Habito® fiind fixată pe structura metalică, se vor utiliza holțșuruburi cu tijă mai lungă, respectiv 5 x 50 mm (Ø = 5 mm, L tijă = 50 mm).



2. Fixezi sigur

În teste, Habito® a arătat că rezistă la o forță de 600 N de extragere a unui șurub fixat în placă. Aceasta echivalează cu greutatea unui corp cu masa de 60 kg.

Plăcile Habito® au fost testate în vederea determinării forței necesare pentru extragerea unor elemente de fixare pe suprafața plăcii, rezultatele demonstrând valori surprinzător de mari pentru o placă din categoria gips-carton, indicatoare pentru performanțele deosebite ale plăcii.

REZULTATE TESTE	ELEMENT DE FIXARE	FORȚA DE EXTRAGERE	NR. DE STRATURI Habito®
	Șurub pentru lemn (holțșurub) Ø 5 x 50 mm	600 N (echivalent 60 Kg)	1 strat
	Ancoră Molly	1490 N (echivalent 149 Kg)	
	Șurub pentru lemn (holțșurub) Ø 5 x 50 mm	1693 N (echivalent 169 Kg)	2 straturi

Pentru deplina siguranță a utilizatorilor, deși din test a rezultat o performanță de 60 kg, Saint-Gobain Rigips recomandă o greutate limită de 15 kg/șurub la fixarea cu șuruburi pentru lemn cu diametrul 5 mm pe un singur strat de placă. Aplicând un factor de siguranță de 1: 4 acoperitor pentru toate situațiile de zi cu zi, garantăm utilizatorilor prinderi solide pe plăcile Habito®.

REZULTATE TESTE	ELEMENT DE FIXARE	GREUTATE MAXIMĂ RECOMANDATĂ CU FACTOR DE SIGURANȚĂ 4	NR. DE STRATURI Habito®
	Șurub pentru lemn (holțșurub) Ø 5 x 30 mm	15 Kg	1 strat
	Ancoră Molly	38 Kg	
	Șurub pentru lemn (holțșurub) Ø 5 x 50 mm	43 Kg	2 straturi

3. Rezistă la șocurile de zi cu zi

Încă din faza de cercetare, placa Habito® a fost gândită cu o rezistență superioară pentru compartimentări care să fie rezistente la zgâriere, lovire sau străpungere. De două ori mai rezistentă la forfecare comparativ cu o placă obișnuită tip A și cu o duritate Brinell de 218 N/mm², placa Habito® ne aduce cu adevărat primul zid din gips-carton.

Un alt aspect al siguranței este rezistența mecanică a lucrurilor care ne înconjoară. Trăim într-un ritm dinamic, în aglomerații și spații comune în evoluție rapidă, iar compartimentările trebuie să fie atât sigure, cât și ușor de întreținut sau reparat.

Compartimentările din gips-carton au fost multă vreme percepute ca fiind fragile și mai puțin rezistente, aceasta datorându-se adeseori alegerii greșite a unor sisteme nepotrivite în favoarea costului scăzut sau unor execuții grăbite, fără respectarea întocmai a tehnologiei de montaj. Placa Habito® este soluția ce îmbunătățește aceste aspecte, fiind o placă cu multiple valențe: tip D, cu un miez dens, de 980 Kg/m³; tip I, cu o suprafață dură, testată la 218 N/mm² duritate Brinell; tip R, cu rezistență ridicată, superioară plăcilor din gips-carton obișnuite tip A.

Rezistență la rupere.

Forță de rupere la forfecare (N)

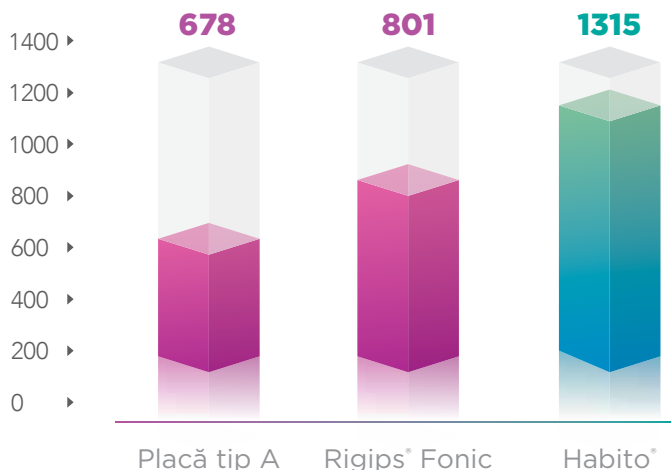

Rezistență la înconvoiere.

Forță de rupere la înconvoiere (N)

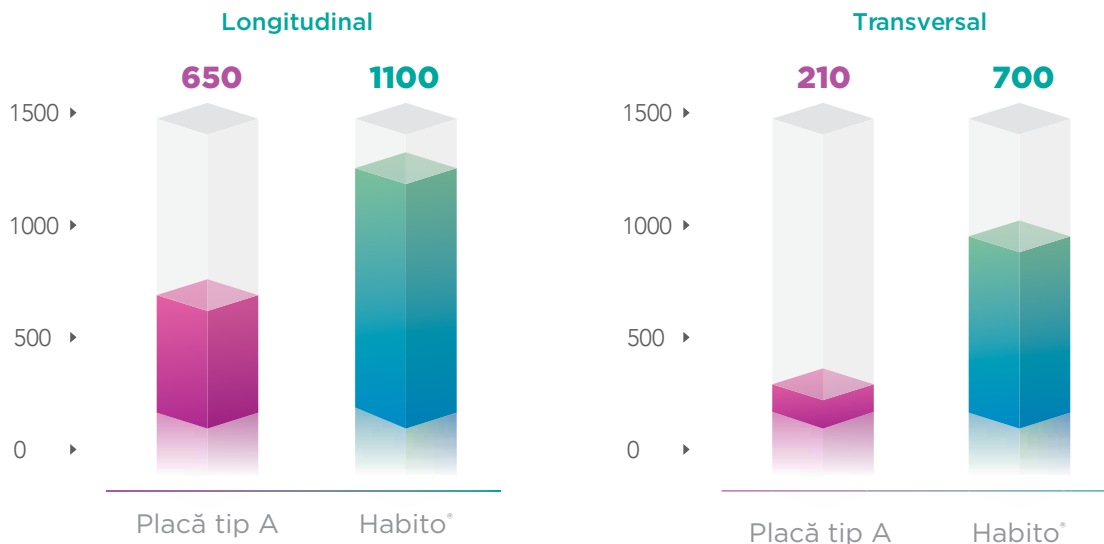

Standardul ETAG 003 indică modalitatea de testare a rezistenței la impact a compartimentărilor și definește două metode:

1. Impactul unui corp moale, realizat cu un sac de formă sferoconică și cu greutatea de 50 kg, similar celui al corpului unei persoane sau al unor obiecte deformabile.
2. Impactul unui corp tare, realizat cu o sferă din oțel cu greutatea de 1 kg, similar celui al unei pietre aruncate sau al unui colț de mobilă.

Ca urmare a testelor, sistemul de perete Habito® simplu placat pe structura UW/CW 75 a obținut clasa II de impact la lovituri corpuri moi și tari, putând fi utilizat în zone accesibile pentru persoane cu un grad mediu de conștientizare a pericolului și grad mediu de risc de incidență a accidentelor și de utilizare incorectă.

4. Fără zgomot

Miezul densificat al plăcii Habito®, cu 50% mai dens decât cel al unei plăci din gips-carton tip A contribuie la creșterea izolării fonice, aceasta crescând cu 3 dB și ajungând la 56 dB pentru un perete hibrid, dublu placat cu Habito® și placa Rigips® RB 12,5.

Habito® a demonstrat în testele efectuate că produce o performanță acustică superioară. Comparațiile s-au făcut între pereți realizați cu plăci din gips-carton Rigips® RB 12,5 și pereți cu structură similară în care placa Habito® a înlocuit placa tip A.

Cod Sistem Rigips	Descriere Sistem	R _w , dB
3.40.01	Perete de compartimentare cu placare simplă cu plăci Rigips® RB 12,5, structură metalică simplă UW/CW 50 și vată minerală ISOVER Akusto 50 mm	42
3.40.01 Ha	Perete de compartimentare cu placare simplă cu plăci Habito®, structură metalică simplă UW/CW 50 și vată minerală ISOVER Akusto 50 mm	46
3.40.02	Perete de compartimentare cu placare simplă cu plăci Rigips® RB 12,5, structură metalică simplă UW/CW 75 și vată minerală ISOVER Akusto 50 mm	43
3.40.02 Ha	Perete de compartimentare cu placare simplă cu plăci Habito®, structură metalică simplă UW/CW 75 și vată minerală ISOVER Akusto 50 mm	47
3.40.05	Perete de compartimentare cu placare dublă cu plăci Rigips® RB 12,5, structură metalică simplă UW/CW 75 și vată minerală ISOVER Akusto 50 mm	53
3.40.05 Ha+RB	Perete de compartimentare cu placare dublă cu plăci Habito® și plăci Rigips® RB/RBI 12,5, structură metalică simplă UW/CW 75 și vată minerală ISOVER Akusto 50 mm	56

Pentru peretele cu placare simplă a fost obținut un perete realizat în întregime cu Habito® în timp ce pentru peretele dublu placat, prin înlocuirea unuia dintre cele două straturi de placă din gips-carton tip A, am obținut un perete hibrid cu grosimea de 125 mm. Performanța de izolare acustică a noului perete asigură un indice de izolare fonică, R_w = 56 dB, cu 3 dB mai mare decât indicele de izolare fonică R_w = 53 dB pentru peretele realizat cu placă tip A.

Placare perete masiv la BUCĂTĂRIE

(unde există mobilier suspendat)

Soluția 3.21.00 Ha

- Profile: UD 28/CD 60; Bride reglabile (30/60/90 mm)
- Plăci: 1 strat de plăci Habito*
- Wată minerală ISOVER pentru izolare fonică
- Grosimea plăcii: aprox 75 mm
- Crește nivelul de izolare fonică R_w : + 13 dB
- Rezistență termică (cu grosime wată 90 mm): $R = 2,7 \text{ m}^2 \text{ (K/w)}$
- Poate susține: rafturi, corpuri de mobilier de bucătărie etc.

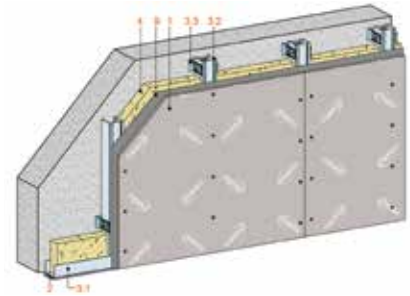

Perete între LIVING și BUCĂTĂRIE

Soluția 3.40.01 Ha

- Profile: CW 50 și UW 50
- Plăci: 1 strat de plăci Habito* pe fiecare parte
- Grosimea peretelui: 75 mm
- Rezultatul testului la foc: EI 45
- Cu wată minerală pentru izolare fonică R_w : 46 dB
- Înălțime maximă: 3,1 m
- Poate susține: rafturi, TV, bibliotecă, mobilier suspendat, etc.

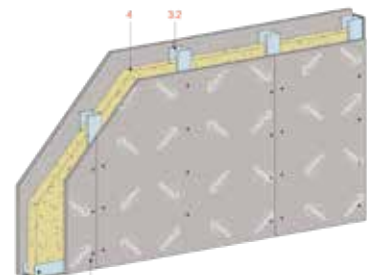

Perete cu izolare fonică pentru CORIDOARE

Soluția 3.40.02 Ha

- Profile: CW 75 și UW 75
- Plăci: 1 strat de plăci Habito* pe fiecare parte
- Grosimea peretelui: 100 mm
- Rezultatul testului la foc: EI 45
- Izolare fonică R_w : 47 dB
- Înălțime maximă: 3,1 m
- Poate susține: rafturi, cuiere, oglinzi, balustradă etc.

Testat pentru rezistență la impact

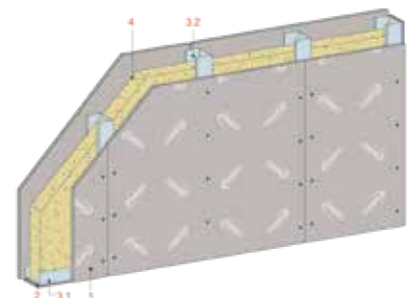



Perete cu strat dublu de plăci între APARTAMENTE (antiefracție)

Soluția 3.40.05 Ha

- Profile: CW 75 și UW 75
- Plăci: 2 straturi de plăci Habito® pe fiecare parte
- Grosimea peretelui: 125 mm
- Rezultatul testului la foc: EI 120
- Izolare fonică R_w : 54 dB
- Înălțime maximă: 4 m
- Poate susține: rafturi, TV, corpuri de iluminat fixate pe pereți, galerii pentru perdele etc.
- Testat pentru rezistență la impact

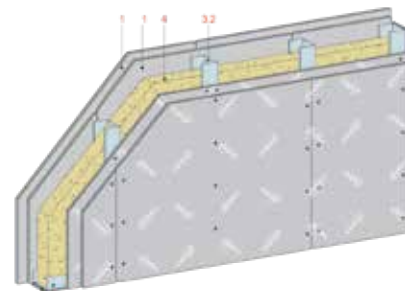

Perete cu strat dublu de plăci între DORMITOARE

Soluția 3.40.05 Ha+RB

- Profile: CW 75 și UW 75
- Plăci: 2 straturi de plăci pe fiecare parte
Ci: (1 x Habito® 12,5 mm + 1 x Rigips® RB 12,5 mm)
- Grosimea peretelui: 125 mm
- Rezultatul testului la foc: EI 60
- Izolare fonică R_w : 56 dB
- Înălțime maximă: 3,1 m
- Poate susține: rafturi, TV, corpuri de iluminat fixate pe pereți, galerii pentru perdele etc.
- Testat pentru rezistență la impact

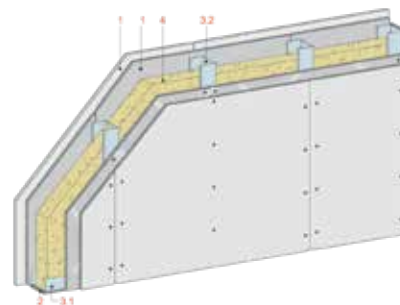

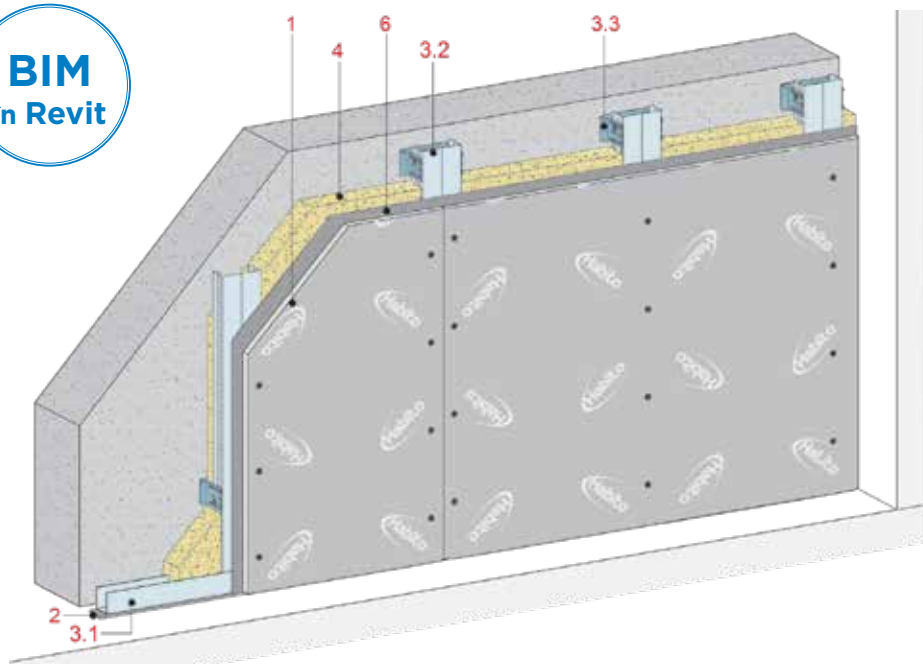

Placare simplă
12,5 mm grosime
Habito®

Izolare fonică (îmbunătățirea
izolării peretelui masiv)
 R_w până la 13 dB

Rezistență la foc
Tencuiala uscată nu influențează
caracteristicile peretelui masiv

Rezistență termică
 R 2,70 m^2K/W
(cu vată minerală 90 mm)

Înălțime tencuială nelimitată

Greutate tencuială
15 kg/m^2
(fără izolație)

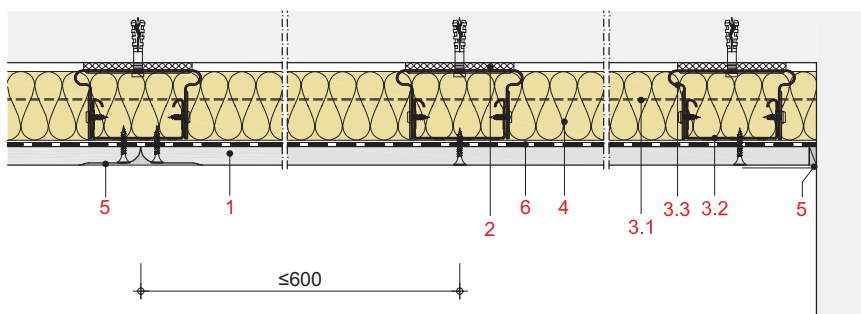

Placare	Montaj	Plăci gips-carton Habito® Șuruburi autofiletante Rigips® HartFix
Etanșare		Bandă de etanșare Rigips®
Structură metalică	Șină de ghidaj Montant	Rigiprofil® UD 28 Rigiprofil® CD 60 Bridă reglabilă Rigips® 30/60/90 mm, poziționată la interax maxim de 1250 mm, pe înălțimea montantului
Izolație		Vată minerală ISOVER
Umplere rosturi	Execuție	Bandă de armare Rigips® Pastă de rosturi Rigips®
Barieră de vapori		În caz de necesitate (de exemplu ISOVER VARIO® KM)

Izolare fonică

Îmbunătățirea izolării fonice a unui perete masiv prin adăugarea unei tencuieli uscate cu o placă de gips-carton 12,5 mm tip Habito[®]

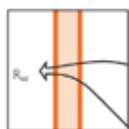

Greutatea peretelui masiv Kg/m²



Vată minerală ¹	-	40 mm
	dB	dB
100	37	48
150	41	48
200	44	49
250	47	51
300	49	53
350	51	54
400	53	55
450	54	56

1 - Vată minerală ISOVER

2 - Valoare determinată prin calcul

R_w - Indice de izolare la zgomot aerian, obținut în laborator

Rezistență termică

Îmbunătățirea izolării termice a unui perete masiv prin adăugarea unei tencuieli uscate cu o placă de gips-carton 12,5 mm tip Habito[®]

Izolație ¹ în mm	30	40	60	80	90
Rezistență termică R(m².K/W)					
Bridă reglabilă 30 mm	0,93	—	—	—	—
Bridă reglabilă 60 mm	1,09	1,39	1,82	—	—
Bridă reglabilă 90 mm	1,13	1,43	2,01	2,55	2,70

1 - ISOVER Forte (λ=0,034 W/m.K)

Consum de materiale pe m²

Notă: consumul a fost calculat pe o suprafață de tencuială uscată etalon cu dimensiunile de 2,5 m x 5 m și nu include pierderi.

Placă gips-carton Habito [®] 12,5 mm	1 m ²
Rigiprofil [®] UD 28 mm	0,8 ml
Rigiprofil [®] CD 60/27-0,6 mm	1,8 ml
Bridă reglabilă Rigips [®] 30/60/90 mm	2,2 buc
Șurub cu diblu Rigips [®] 6x45 mm	4 buc
Șurub autoperforant Rigips [®] 421/3,5-9,5 mm	4,8 buc
Șurub autofiletant Rigips [®] HartFix-25 mm	13 buc
Bandă de etanșare Rigips [®]	1,3 ml
Bandă de armare Rigips [®]	0,8 ml
Pastă de rosturi Rigips [®] SUPER	0,25 kg
Vată minerală ISOVER	1 m ²
Barieră de vapori ISOVER (opțional)	1 m ²

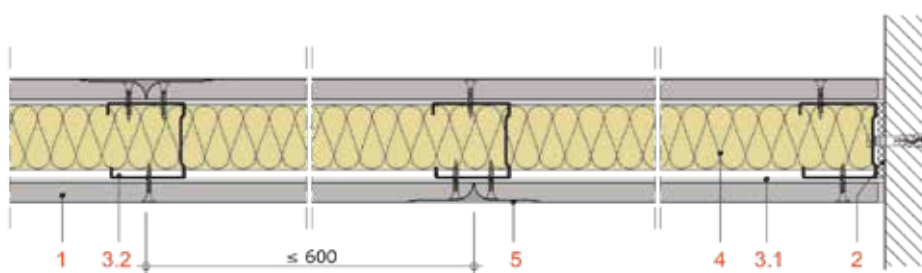
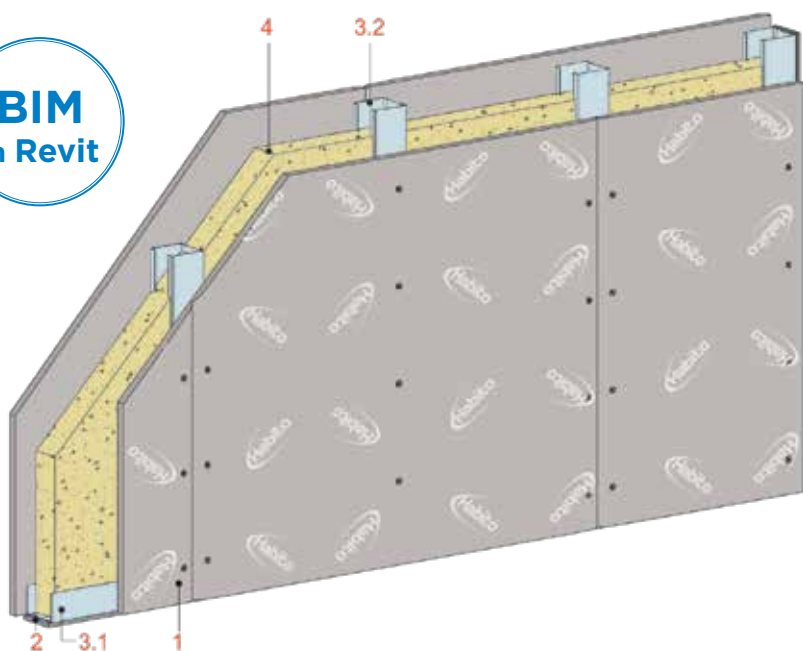

Placare simplă
12,5 mm grosime
Habito®

Izolare fonică R_w
până la 46 dB

Înălțime perete 3100 mm
(conform tabel înălțimi maxime)

Rezistența la foc
EI 45

Grosime perete 75 mm

Greutate perete
cca 27 kg/m²
(fără izolație)

Placare	Montaj Rezistent la foc	Plăci gips-carton Habito® Șuruburi autofiletante Rigips® HartFix
Etanșare	Rezistență la foc	Bandă de etanșare Rigips® Etanșarea se realizează cu materiale de etanșare clasa de reacție la foc A1
Structură metalică	Șină de ghidaj Montant	Profil Rigiprofil® UW 50 - 0,6 mm Profil Rigiprofil® CW 50 - 0,6 mm
Izolație	Izolare fonică rezistentă la foc	Cu vată minerală ISOVER Fără vată minerală ISOVER
Umplere rosturi	Execuție	Bandă de armare Rigips® Chit de rosturi Rigips®

Date tehnice

Izolare acustică

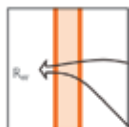

Placă gips-carton tip Habito®	Grosime perete	Vată minerală	R _w
mm			
12,5	75	50 ¹	46

1 - Vată minerală ISOVER Akusto

R_w - Indice de izolare la zgomot aerian, obținut în laborator

Rezistență la foc



Placă gips-carton tip Habito®	Izolație		Rezistență la foc
	Grosime perete	Densitate	
mm	mm	kg/m ³	
12,5	nu este obligatorie pentru protecția la foc		EI 45
12,5	50 ¹	13	EI 45

1 - Vată minerală ISOVER Akusto

Înălțime maximă

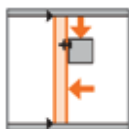

Placă gips-carton tip Habito®	Rigiprofil®	Interax montanți	Înălțime maximă admisă	
			Domeniul I	Domeniul II
mm	mm	mm	mm	mm
12,5	CW/UW 50	600	3100	3100

Domeniul I - pereți în încăperi obișnuite

Domeniul II - pereți în încăperi aglomerate

Consum de materiale pe m²

Notă: Consumul a fost calculat pe o suprafață de perete etalon cu dimensiunile 2,5 m x 5 m și nu include pierderi.

Placă Habito® 12,5 mm	2 m ²
Rigiprofil® UW 50-0,6 mm	0,8 ml
Rigiprofil® CW 50-0,6 mm	2 ml
Bandă etanșare Rigips®	1,2 ml
Șurub autofiletant Rigips® HartFix-25 mm	26 buc
Șurub cu diblu Rigips® 6x45 mm	1,6 buc
Bandă de armare Rigips®	1,6 ml
Chit de rosturi Rigips®	0,6 kg
Vată minerală ISOVER	1 m ²

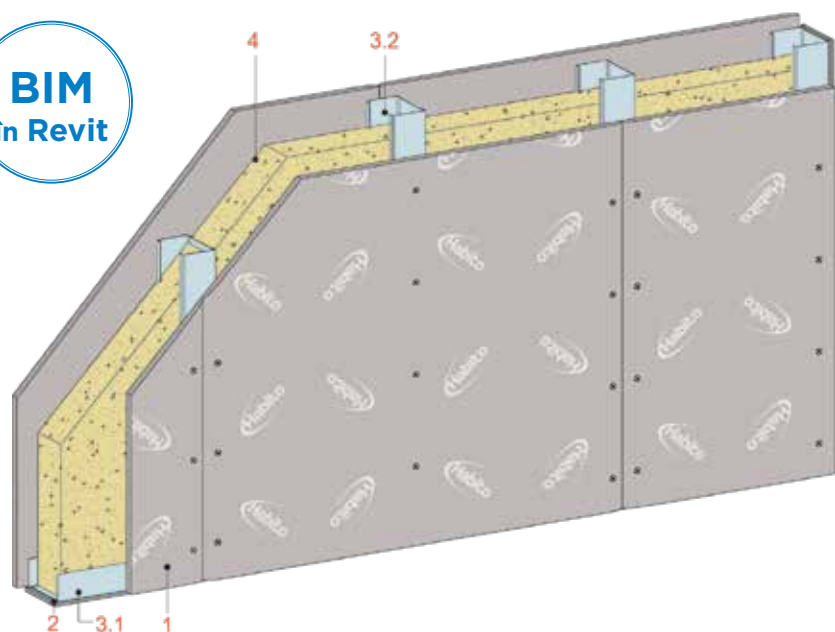

Placare simplă
12,5 mm grosime
Habito®

Izolare fonică R_w
până la 47 dB

Înălțime perete 3100 mm
(conform tabel înălțimi maxime)

Rezistență la foc EI 45

Grosime perete 100 mm

Greutate perete
cca 27 kg/m²
(fără izolație)

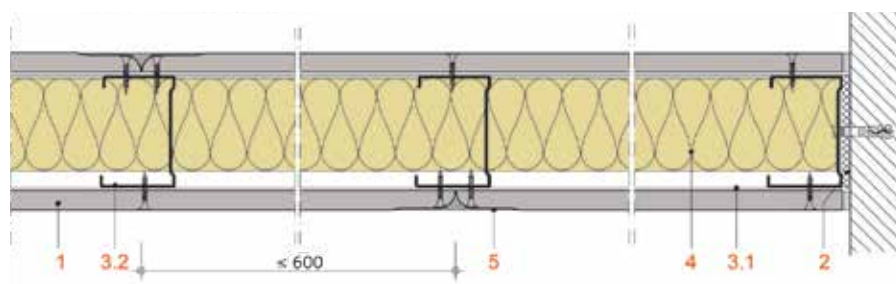

Placare	Montaj Rezistent la foc	Plăci gips-carton Habito® Șuruburi autofiletante Rigips® HartFix
Etanșare	Rezistență la foc	Bandă de etanșare Rigips® Etanșarea se realizează cu materiale de etanșare clasa de reacție la foc A1
Structură metalică	Șină de ghidaj Montant	Rigiprofil® UW 75 - 0,6 mm Rigiprofil® CW 75 - 0,6 mm
Izolație	Izolare fonică rezistentă la foc	Cu vată minerală ISOVER Fără vată minerală ISOVER
Umplere rosturi	Execuție	Bandă de armare Rigips® Chit de rosturi Rigips®

Izolare fonică

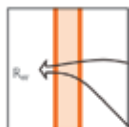

Placă gips-carton tip Habito®	Grosime perete	Vată minerală	R _w
mm			
12,5	100	75 ¹	47

1 - Vată minerală ISOVER Akusto

R_w - Indice de izolare la zgomot aerian, obținut în laborator

Rezistența la foc



Placă gips-carton tip Habito®	Izolație		Rezistență la foc
	Grosime perete	Densitate	
mm	mm	kg/m ³	
12,5	nu este obligatorie pentru protecția la foc		EI 45
12,5	75 ¹	13	EI 45

1 - Vată minerală ISOVER Akusto

Înălțime maximă

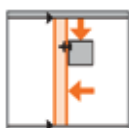

Placă gips-carton tip Habito®	Rigiprofil®	Interax montanți	Înălțime maximă admisă	
			Domeniul I	Domeniul II
mm	mm	mm	mm	mm
12,5	CW/UW 75	600	3100	3100

Domeniul I - pereți în încăperi obișnuite

Domeniul II - pereți în încăperi aglomerate

Consum de materiale pe m²

Notă: Consumul a fost calculat pe o suprafață de perete etalon cu dimensiunile 2,5 m x 5 m și nu include pierderi.

Placă Habito® 12,5 mm	2 m ²
Rigiprofil® UW 50-0,6 mm	0,8 ml
Rigiprofil® CW 50-0,6 mm	2 ml
Bandă etanșare Rigips®	1,2 ml
Șurub autofiletant Rigips® HartFix-25 mm	26 buc
Șurub cu diblu Rigips® 6x45 mm	1,6 buc
Bandă de armare Rigips®	1,6 ml
Chit de rosturi Rigips®	0,6 kg
Vată minerală ISOVER	1 m ²

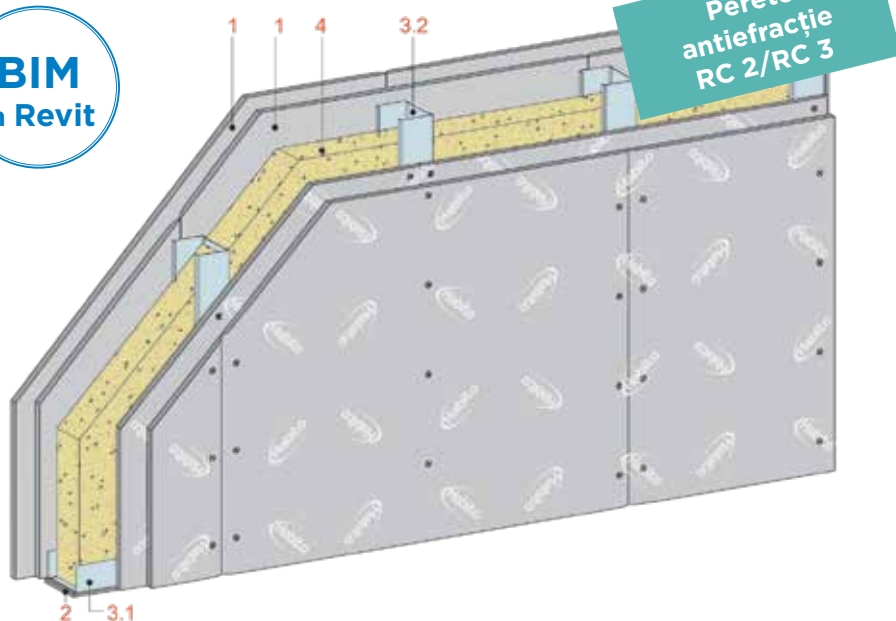

Placare dublă
2x12,5 mm grosime
Habito®

Izolare fonică R_w
până la 54 dB

Înălțime perete 4000 mm
(conform tabel înălțimi maxime)

Rezistență la foc EI 120

Grosime perete 125 mm

Greutate perete
cca 52 kg/m²
(fără izolație)

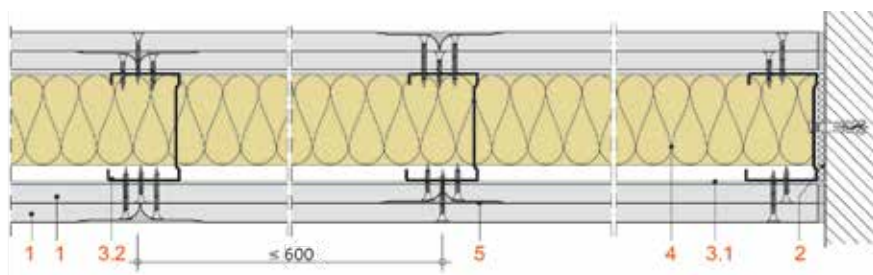

Placare	Montaj Rezistent la foc	Plăci gips-carton Habito® Șuruburi autofiletante Rigips® HartFix
Etanșare	Rezistență la foc	Bandă de etanșare Rigips® Etanșarea se realizează cu materiale de etanșare clasa de reacție la foc A1
Structură metalică	Șină de ghidaj Montant	Rigiprofil® UW 75 - 0,6 mm Rigiprofil® CW 75 - 0,6 mm
Izolație	Izolare fonică rezistentă la foc	Cu vată minerală ISOVER Cu sau fără vată minerală ISOVER
Umplere rosturi	Execuție	Bandă de armare Rigips® Chit de rosturi Rigips®

Izolare fonică

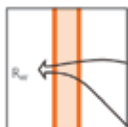

Placă gips-carton tip Habito*	Grosime perete	Vată minerală	R _w
mm			
2x12,5	125	75 ¹	54

1 - Vată minerală ISOVER Akusto

R_w - Indice de izolare la zgomot aerian, obținut în laborator

Rezistență la foc



Placă gips-carton tip Habito*	Izolație		Rezistența la foc
	Grosime perete	Densitate	
mm	mm	kg/m ³	
2x12,5	nu este obligatorie pentru protecția la foc		EI 120

1 - Vată minerală ISOVER Akusto

Înălțime maximă

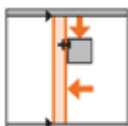

Placă gips-carton tip Habito*	Rigiprofil*	Interax montanți	Înălțime maximă admisă	
			Domeniul I	Domeniul II
mm	mm	mm	mm	mm
2x12,5	CW/UW 75	600	4000	4000

Domeniul I - pereți în încăperi obisnuite

Domeniul II - pereți în încăperi aglomerate

Consum de materiale pe m²

Notă: Consumul a fost calculat pe o suprafață de perete etalon cu dimensiunile 2,5 m x 5 m și nu include pierderi.

Placă Habito* 12,5 mm	4 m ²
Rigiprofil* UW 75-0,6 mm	0,8 ml
Rigiprofil* CW 75-0,6 mm	2 ml
Bandă etanșare Rigips*	1,2 ml
Șurub autofiletant Rigips* HartFix-25 mm	13 buc
Șurub autofiletant Rigips* HartFix-35 mm	26 buc
Șurub cu diblu Rigips* 6x45 mm	1,6 buc
Bandă de armare Rigips*	1,6 ml
Chit de rosturi Rigips*	0,98 kg
Pastă de finisare Rigips* SUPER TOP	0,8 kg
Vată minerală ISOVER	1 m ²

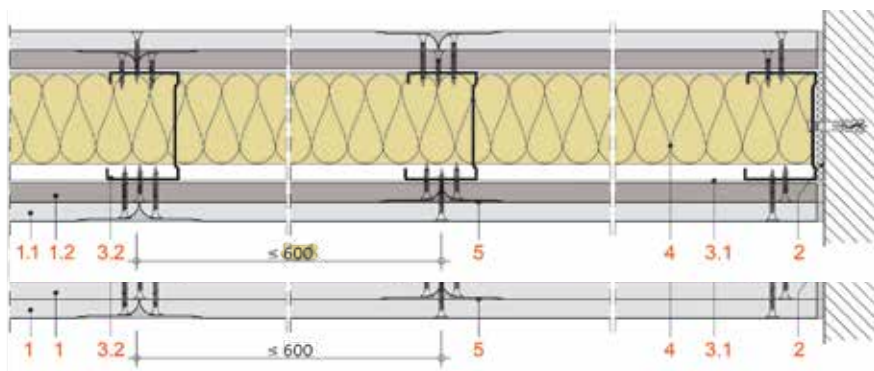
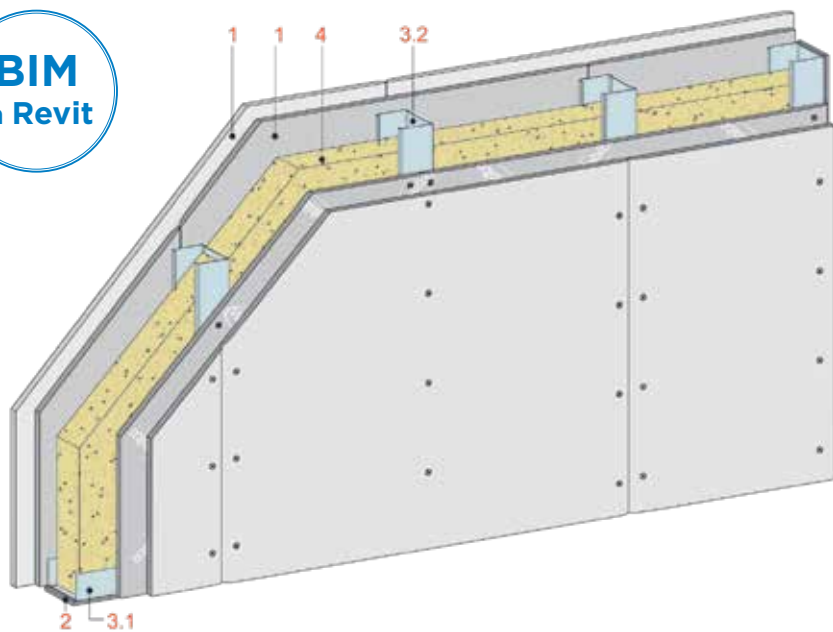

Placare dublă
2x12,5 mm grosime
Rigips® RB/RBI
Habito®

Izolare fonică R_w
până la 56 dB

Înălțime perete 3100 mm
(conform tabel înălțimi maxime)

Rezistență la foc EI 60

Grosime perete 125 mm

Greutate perete
cca 47 kg/m²
(fără izolație)

Placare	Montaj Rezistent la foc	Plăci gips-carton Rigips® RB/RBI Plăci gips-carton Habito® Șuruburi autofiletante Rigips® HartFix
Etanșare	Rezistență la foc	Bandă de etanșare Rigips® Etanșarea se realizează cu materiale de etanșare clasa de reacție la foc A1
Structură metalică	Șină de ghidaj Montant	Rigiprofil® UW 75 - 0,6 mm Rigiprofil® CW 75 - 0,6 mm
Izolație	Izolare fonică rezistentă la foc	Cu vată minerală ISOVER Cu sau fără vată minerală ISOVER
Umplere rosturi	Execuție	Bandă de armare Rigips® Chit de rosturi Rigips®

Date tehnice

Izolare fonică

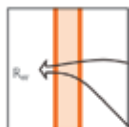

Placă gips-carton tip Habito*	Grosime perete	Vată minerală	R _w
mm			
2x12,5	125	75 ¹	56

1 - Vată minerală ISOVER Akusto

R_w - Indice de izolare la zgomot aerian, obținut în laborator

Rezistență la foc



Placă gips-carton tip Habito*	Izolație		Rezistența la foc
	Grosime perete	Densitate	
mm	mm	kg/m ³	
2x12,5	nu este obligatorie pentru protecția la foc		EI 60
2x12,5	75 ¹	13	EI 60

1 - Vată minerală ISOVER Akusto

Înălțime maximă

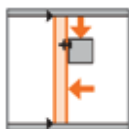

Placă gips-carton tip Habito*	Rigiprofil*	Interax montanți	Înălțime maximă admisă	
			Domeniul I	Domeniul II
mm	mm	mm	mm	mm
2x12,5	CW/UW 75	600	3100	3100

Domeniul I - pereți în încăperi obisnuite

Domeniul II - pereți în încăperi aglomerate

Consum de materiale pe m²

Notă: Consumul a fost calculat pe o suprafață de perete etalon cu dimensiunile 2,5 m x 5 m și nu include pierderi.

Placă Rigips® RB/RBI 12,5 mm	2 m ²
Placă Habito® 12,5 mm	2 m ²
Rigiprofil® UW 75-0,6 mm	0,8 ml
Rigiprofil® CW 75-0,6 mm	2 ml
Bandă etanșare Rigips®	1,2 ml
Șurub autofiletant Rigips® HartFix-25 mm	13 buc
Șurub autofiletant Rigips® 212/3,5-35 mm	26 buc
Șurub cu diblu Rigips® 6x45 mm	1,6 buc
Bandă de armare Rigips®	1,6 ml
Chit de rosturi Rigips®	0,98 kg
Pastă de finisare Rigips® SUPER TOP	0,8 kg
Vată minerală ISOVER	1 m ²

O atenție aparte în proiectare trebuie acordată realizării detaliilor de racordare la elementele constructive ale clădirii și a celor de intersecție a compartimentărilor. Pentru obținerea unei performanțe maxime a compartimentărilor, proiectantul trebuie să prevadă aceste detalii în proiect pentru a ghida execuția în șantier.

PLACARE - DETALIU: RACORD LA PLAFON

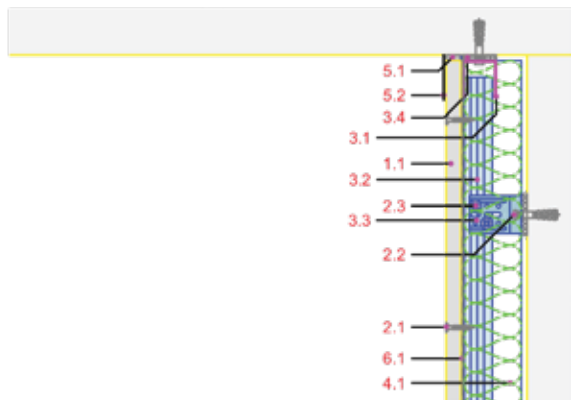

- 1.1 Plăci gips-carton Rigips® sau plăci speciale Rigips®
- 2.1 Șuruburi autofiletante Rigips®
- 2.2 Șurub cu diblu Rigips®
- 2.3 Șurub autoperforant Rigips®
- 3.1 Rigiprofil® UD 28, gofrat
- 3.2 Rigiprofil® CD 60/27-06, gofrat
- 3.3 Bridă reglabila Rigips® 30/60/90
- 3.4 Bandă etanșare Rigips®
- 4.1 Izolație vată minerală ISOVER
- 5.1 Chit de rosturi Rigips® SUPER
- 5.2 Bandă de armare Rigips®
- 6.1 Strat barieră de vapori ISOVER VARIO® KM

PLACARE - DETALIU: RACORD LA PARDOSEALĂ

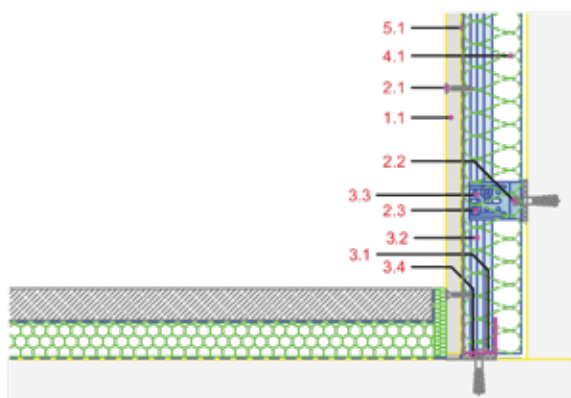

- 1.1 Plăci speciale sau plăci din gips-carton Rigips®
- 2.1 Șuruburi autofiletante Rigips®
- 2.2 Șurub cu diblu Rigips®
- 2.3 Șurub autoperforant Rigips®
- 3.1 Rigiprofil® UD 28, gofrat
- 3.2 Rigiprofil® CD 60/27-06, gofrat
- 3.3 Brida reglabila Rigips® 30/60/90
- 3.4 Bandă etanșare Rigips®
- 4.1 Izolație vată minerală ISOVER
- 5.1 Strat barieră de vapori ISOVER VARIO® KM

PLACARE - DETALIU: RACORD LA PLAFON FALS CU STRUCTURA ÎN PLANURI DIFERITE

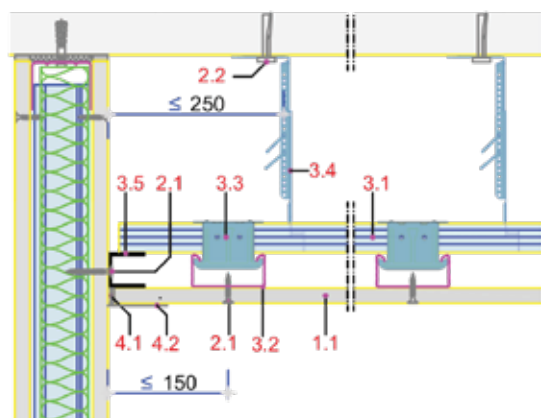

- 1.1 Plăci din gips-carton Rigips® tip RB/RBI, RF/RFI, Rigips® Fonic sau plăci speciale tip Glasroc® F (Ridurit®), 20 mm
- 2.1 Șurub autofiletant Rigips® sau Ridurit®
- 2.2 Diblu metalic Rigips®
- 3.1 Rigiprofil® CD 60/27-06, gofrat (profil principal)
- 3.2 Rigiprofil® CD 60/27-06, gofrat (profil secundar)
- 3.3 Piesă de încrucișare Rigips®
- 3.4 Sistem suspendare Rigips® Nonius
- 3.5 Rigiprofil® UD 28, gofrat
- 4.1 Chit de rosturi Rigips® SUPER
- 4.2 Bandă de armare Rigips®

PLACARE - DETALIU: RACORD LA PLAFON

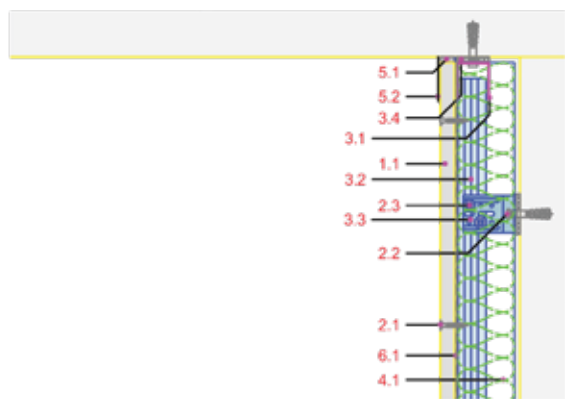

- 1.1 Placă din gips-carton Rigips® tip RF/RFI, RB/RBI, Rigips® Fonic, placa specială Aquaroc®, Rigidur® H, $d \geq 12,5$ mm
- 2.1 Şuruburi autofiletante Rigips® / şurub Aquaroc® / şurub Rigidur®
- 3.1 Rigiprofil® UW $\geq 50-06$, gofrat
- 3.2 Rigiprofil® CW $\geq 50-06$, gofrat
- 3.3 Bandă etanşare Rigips®
- 4.1 Izolaţie vată minerală ISOVER
- 5.1 Chit de rosturi Rigips® SUPER
- 5.2 Bandă de armare Rigips®

Gama completă de detalii CAD este disponibilă la reprezentanții Saint-Gobain Rigips și în Biblioteca tehnică pe www.rigips.ro







SAINT-GOBAIN

SAINT-GOBAIN ROMANIA • RIGIPS

Tel.: +40 21 207 57 50/51
info.constructionproducts@saint-gobain.com
www.rigips.ro



www.facebook.com/RigipsRomania



www.youtube.com/rigipsonline